

TÄYDELLINEN VALIKOIMA  
VEDENKÄSITTELYLAITTEITA

# Hinnasto 2025

Voimassa 1.10.2025 alkaen.  
Rev. B



River Pump



Voimassa oleva hinnastoversio saatavilla kotisivuiltamme [www.pumppulohja.fi/hinnasto](http://www.pumppulohja.fi/hinnasto)



Pumppulohja

Bengtskärin  
majakalla suodatetaan  
juomavesi Pumppulohjan  
RO-laitteella.

Lue juttu QR-koodin linkistä.



# Muutoksia Pumppulohjan tuotemerkkeihin ja toimintaan

Pumppulohja on ollut osa pohjoiseurooppalaista River Group -konsernia vuodesta 2023. Nyt laajennamme toimintaamme kattamaan koko Pohjois-Euroopan markkina-alueen.

Kevään 2025 aikana toteutamme muutoksia, jotka vahvistavat palveluamme ja selkeyttävät tuotemerkkejämme:

1. Pumput ja painesäiliöt siirtyvät pääsääntöisesti River Pump -tuotemerkin alle.
2. Vedensuodatustuotteet jatkavat WatMan-tuotemerkillä, ja valikoimaan kuuluvat myös Cintropur-suodattimet.
3. Valikoimaamme kuuluvat jatkossakin Weda-työmaapumput, Dreno-jätevesipumput ja Pentair-tuotteet.

Jälleenmyyjäverkostomme laajenee ja yhteistyö tukkuliikkeiden kanssa tiivistyy.

River Group -konserniin kuuluu 20 ammattitaitoista yritystä Pohjois-Euroopassa, jotka ovat erikoistuneet pumppuihin.

Muutoksen myötä laajennamme Ruotsin myyntitoimistoa ja kehitämme Ruotsin varastoa palvelemaan konserniyhtiöitä sekä eurooppalaisia tukkuliikkeitä entistä paremmin. Kasvatamme tuotantoa Suomessa ja vahvistamme yhteistyötämme tukkuliikkeiden kanssa. Uusien tuotteiden myötä valikoimamme laajenee, ja pystymme palvelemaan asiakkaitamme monipuolisemmin.

Muutokset tuovat uusia mahdollisuuksia asiakkaillemme.

Kaikissa kysymyksissä ja tarpeissasi tutut Pumppulohjan asiantuntijat ovat käytettävissäsi tarjoten entistä monipuolisempia ratkaisuja.



V = PÄÄSÄÄNTÖISESTI VARASTOTUOTE

TUOTE- NRO.	LVI- KOODI			ALV 0%	ALV 25,5%
----------------	---------------	--	--	--------	-----------

### RIVER PUMP PORAKAIVOPUMPPUPAKETIT

Sisältää valmiiksi mitoitettun pumpun Franklin moottorilla, kaapelin tietyn syvyisiin kaivoihin ja takaiskuventtiilin.  
Nostovaijeri lisävarusteena.

K	4761043	RIVER VS 1/19 1-v 2W	60 m paketti	1 730,49 €	2 171,76 €
K	4761045	RIVER VS 1/19 1-v 2W	80 m paketti	1 915,73 €	2 404,24 €
V K	4761025	RIVER VS 2/10 1-v 2W	40 m paketti	1 516,82 €	1 903,61 €
V K	4761021	RIVER VS 2/14 1-v 2W	60 m paketti	1 821,10 €	2 285,48 €
V K	4761020	RIVER VS 2/10 3-v	40 m paketti	1 153,53 €	1 447,68 €
V K	4761022	RIVER VS 2/14 3-v	60 m paketti	1 376,04 €	1 726,93 €
V K	4761023	RIVER VS 2/20 3-v	80 m paketti	1 681,81 €	2 110,67 €
V K	4761024	RIVER VS 2/20 3-v	100 m paketti	1 795,34 €	2 253,15 €
K	4761047	RIVER VS 2/27 3-v	130 m paketti	1 960,37 €	2 460,26 €

4-BLOCKm pumput soveltuvat sekä rengas- että porakaivokäyttöön. Max. hiekkapitoisuus 150 g/m<sup>3</sup>.

V K	4761090	4-BLOCKm 4/9 20 m kaapelilla	0,75 kW/1-v 6,1 A	740,04 €	928,75 €
K	10889	4-BLOCKm 2/13 30 m kaapelilla	0,75 kW/1-v 6,1 A	822,99 €	1 032,85 €

### RIVER PUMP PORAKAIVOPUMPUT 4" FRANKLIN MOOTTORILLA

RIVER upotettavat porakaivopumput omakotitalouksien, maatalouden ja vapaa-ajan asuntojen käyttöön.  
Helppo asentaa ja käyttää. Sis. Franklin liitosjohdon pistokkeella.

K	4761018	RIVER VS 1/13	0,37 kW/1-v 2W 4,1 A	1 252,41 €	1 571,77 €
K	4761019	RIVER VS 1/19	0,55 kW/1-v 2W 5,8 A	1 313,71 €	1 648,71 €
V K	4761004	RIVER VS 2/10	0,55 kW/1-v 2W 5,8 A	1 265,53 €	1 588,24 €
V K	4761007	RIVER VS 2/14	0,75 kW/1-v 2W 7,3 A	1 405,67 €	1 764,12 €
V K	4761006	RIVER VS 2/10	0,55 kW/3-v 1,6 A	1 065,55 €	1 337,27 €
V K	4761008	RIVER VS 2/14	0,75 kW/3-v 2,0 A	1 196,93 €	1 502,15 €
V K	4761010	RIVER VS 2/20	1,10 kW/3-v 2,8 A	1 436,32 €	1 802,58 €
V K	4761012	RIVER VS 2/27	1,50 kW/3-v 3,9 A	1 478,65 €	1 855,71 €
V K	4761013	RIVER VS 6/19	2,20 kW/3-v 5,5 A	1 646,51 €	2 066,37 €
V K	4761014	RIVER VS 6/26	3,00 kW/3-v 7,5 A	1 736,24 €	2 178,98 €

Isommat 4", 6" ja 8" tarjouksen mukaisesti

### PORAKAIVOPUMPPUPAKETIT 3"

K	4761035	3 SRm 2/21 30 m kaapelilla, sisältää käynnistinkotelon	0,55 kW/1-v 4,5 A	1 328,15 €	1 666,83 €
K	4761031	3 SRm 2/28 60 m kaapelilla, sisältää käynnistinkotelon	0,75 kW/1-v 6,0 A	1 806,89 €	2 267,65 €
K	4761037	3 SRm 2/28 80 m kaapelilla, sisältää käynnistinkotelon	0,75 kW/1-v 6,0 A	1 967,16 €	2 468,79 €
K	4761033	3 SR 2/28 60 m kaapelilla	0,75 kW/3-v 2,6 A	1 603,80 €	2 012,77 €
K	4761039	3 SR 2/28 80 m kaapelilla	0,75 kW/3-v 2,6 A	1 720,72 €	2 159,50 €
K	4761042	3 SR 2/41 100 m kaapelilla	1,10 kW/3-v 3,5 A	2 046,20 €	2 567,98 €

2W = Pumppu ei tarvitse ulkoista käynnistinkoteloa.  
HUOM! Pumppujen nostokäyrät seuraavalla sivulla.



LATAA  
PORAKAIVO-  
PUMPPU-  
ESITE



RIVER VS 4"  
FRANKLIN  
MOOTTORILLA



3" PORAKAIVOPUMPPU

TUOTE-NRO.	LVI-KOODI	ALV 0%	ALV 25,5%
------------	-----------	--------	-----------

## TARVIKKEITA

Tarkista voimassaolevat kaapelihinnat kotisivuiltamme [www.pumppulohja.fi](http://www.pumppulohja.fi).

	P	4771030	RIVER AQUA 4X1,5 mm <sup>2</sup> , 30 M + F LIITOS	323,79 €	406,36 €
	V P	4771033	RIVER AQUA 4X1,5 mm <sup>2</sup> , 40 M + F LIITOS	375,29 €	470,99 €
	V P	4771035	RIVER AQUA 4X1,5 mm <sup>2</sup> , 50 M + F LIITOS	434,16 €	544,87 €
	V P	4771040	RIVER AQUA 4X1,5 mm <sup>2</sup> , 60 M + F LIITOS	507,75 €	637,23 €
	V P	4771045	RIVER AQUA 4X1,5 mm <sup>2</sup> , 70 M + F LIITOS	551,91 €	692,65 €
	V P	4771050	RIVER AQUA 4X1,5 mm <sup>2</sup> , 80 M + F LIITOS	618,14 €	775,77 €
	V P	4771060	RIVER AQUA 4X1,5 mm <sup>2</sup> , 90 M + F LIITOS	669,65 €	840,41 €
	V P	4771070	RIVER AQUA 4X1,5 mm <sup>2</sup> , 100 M + F LIITOS	728,51 €	914,28 €
	P	4771047	RIVER AQUA 4X1,5 mm <sup>2</sup> , 120 M + F LIITOS	941,90 €	1 182,08 €
	V P	4771048	RIVER AQUA 4X2,5 mm <sup>2</sup> , 130 M + F LIITOS	1 170,04 €	1 468,40 €
	V P	4771025	RIVER NOSTOVAIJERI HST 40 M + 2 KPL VAIJERILUKKOA	81,82 €	102,68 €
	V P	4771024	RIVER NOSTOVAIJERI HST 60 M + 2 KPL VAIJERILUKKOA	140,00 €	175,70 €
	V P	4771023	RIVER NOSTOVAIJERI HST 80 M + 2 KPL VAIJERILUKKOA	163,65 €	205,38 €
	V P	4771022	RIVER NOSTOVAIJERI HST 100 M + 2 KPL VAIJERILUKKOA	197,20 €	247,49 €
	V P	4771026	RIVER NOSTOVAIJERI HST 130 M + 2 KPL VAIJERILUKKOA	257,54 €	323,21 €
	V	10039	SÄHKÖKAAPELI 4X1,5 mm <sup>2</sup> , AQUA. Kelakoko 1000 m.	juomavesikelpoinen	Tarjouksen mukaan
	V	10906	SÄHKÖKAAPELI 4X2,5 mm <sup>2</sup> , AQUA	juomavesikelpoinen	Tarjouksen mukaan
	V P	10040	KAAPELILIITOS LOHJA F OSINA	85,35 €	107,11 €
	V P	10042	RIVER NOSTOVAIJERI, HST	2,89 €	3,63 €
	V P	4774010	RIVER NOSTOLANKA, RST 3 mm	1,90 €	2,38 €
	V P	11247	FRANKLIN MOOTTORI JOHTO 1,5 M 1-V 2:LLA PISTOKKEELLA	94,89 €	119,09 €
	V P	11248	FRANKLIN MOOTTORI JOHTO 1,5 M 3-V 2:LLA PISTOKKEELLA	94,89 €	119,09 €
	V P	17272	FRANKLIN MOOTTORI JOHTO 1,5 M 1-V NG UM 1:LLÄ PISTOKKEELLA	94,89 €	119,09 €
	V P	17271	FRANKLIN MOOTTORI JOHTO 1,5 M 3-V NG UM 2:LLA PISTOKKEELLA	94,89 €	119,09 €
	V	10044	MAAKAAPELI MCMK 3X2,5 + 2,5 mm <sup>2</sup>		Tarjouksen mukaan
	V P	10043	VAIJERILUKKO	4,85 €	6,09 €
	V P	4771031	TALVASENNUSVENTTIILI KARALLA PEM 32 mm	101,45 €	127,32 €
	V P	4761052	TALVASENNUSVENTTIILI KARALLA PEM 40 mm	125,74 €	157,80 €
	V P	11103	AUTOMAATTINEN TYHJENNYSVENTTIILI G 8	32,60 €	40,91 €
	V P	11104	AUTOMAATTINEN TYHJENNYSVENTTIILI G 15	35,62 €	44,70 €

SÄHKÖKAAPELI AQUA + F LIITOS



NOSTOVAIJERI HST + 2 KPL VAIJERILUKKOA



LATAA ASENNUS-TARVIKKEET ESITE

HUOM!  
Pumppujen hinnat edellisellä sivulla.

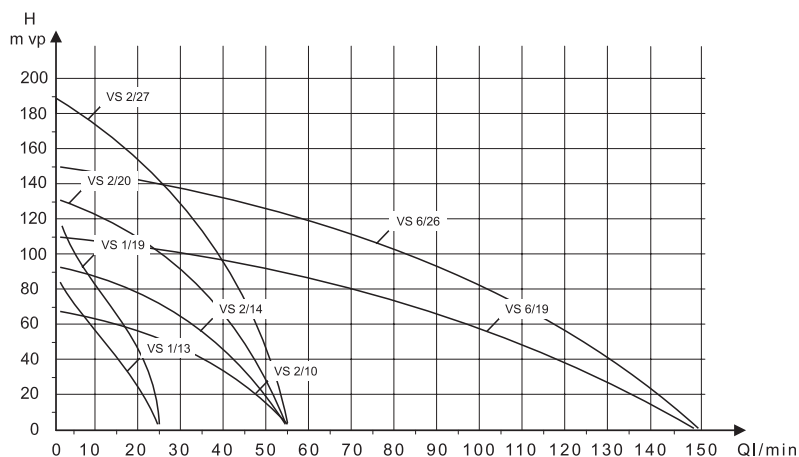
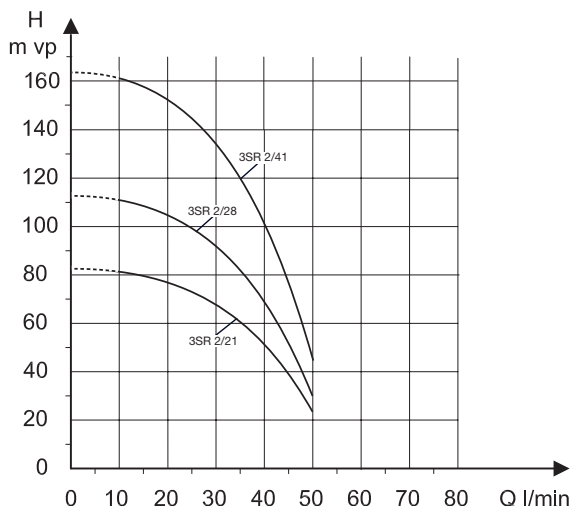

V = PÄÄSÄÄNTÖISESTI VARASTOTUOTE

TUOTE- NRO.	LVI- KOODI		ALV 0%	ALV 25,5%
----------------	---------------	--	--------	-----------

### RIVER PUMP SUOJAHATUT

Suojahattu estää pintaveden ja roskien pääsyn likaamaan kaivoa

V P	4771092	RIVER SUOJAHATTU PORAKAIVOON 38/40	Ø 125 mm/140 mm	100,07 €	125,59 €
V P	4771094	RIVER SUOJAHATTU PORAKAIVOON 38/40	Ø 169 mm/195 mm	116,27 €	145,92 €

### RIVER PUMP S SARJA

Talousveden nostoon avokaivosta omakotitaloissa, maataloilla ja vapaa-ajan asunnoilla.

V P	4761080	RIVER S10/1 A kuivakäyntiuimurilla	0,75 kW/1-v 6,2 A	759,99 €	953,79 €
V P	4761082	RIVER S10/3	0,75 kW/3-v 2,3 A	705,82 €	885,80 €
V P	4761084	RIVER S15/3	1,10 kW/3-v 2,9 A	819,24 €	1 028,15 €
V P	4761096	RIVER S 4/6	1,50 kW/3-v 3,2 A	1 020,88 €	1 281,20 €

### TOP MULTI-TECH PUMPPU

Pumppu paineautomaatiikalla. Talousveden nostoon avokaivosta omakotitaloissa, maataloilla ja vapaa-ajan asunnoilla.

V P	4821140	TOP MULTI-TECH 4	0,75 kW/1-v 3,9 A	530,60 €	665,90 €
-----	---------	------------------	-------------------	----------	----------



SUOJAHATTU  
PORAKAIVOON



LATAA  
RIVER S  
ESITE

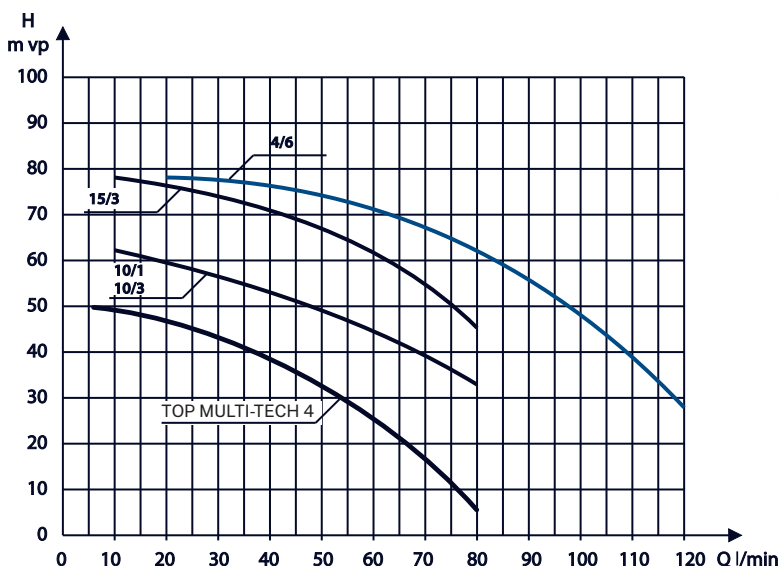

VESIÖOSA 50 I/6 bar



RIVER S  
10/3

### RIVER PUMP VESIÖOSAT

Ruostumaton kalvopainesäiliö, jossa valmiina säädettävä painekeytkin, painemittari, varoventtiili ja 5-tieyhde. Lisäksi 50 l ja 120 l vesiosissa metallivahvisteinen paineletku pumppuun tai putkistoon liittämistä varten. KPSV = Säiliö avattavissa ja puhdistettavissa

V S	4761044	VESIÖOSA 25 I/6 bar (SÄILIÖ 25 I/8 bar)	KPSV (ei paineletkua)	708,43 €	889,08 €
V S	4761050	VESIÖOSA 25 I/6 bar (SÄILIÖ 25 I/8 bar)	KPSV (seinätelineellä / ei paineletkua)	750,27 €	941,59 €
V S	4761056	VESIÖOSA 50 I/6 bar	KPSV	865,00 €	1 085,58 €
V S	4761051	VESIÖOSA 50 I/6 bar	KPSV (seinätelineellä)	880,00 €	1 104,40 €
V S	4761049	VESIÖOSA 50 I/10 bar	KPSV	1 100,00 €	1 380,50 €
V S	4761058	VESIÖOSA 120 I/6 bar	KPSV	1 405,80 €	1 764,28 €
V S	10909	VESIÖOSATARVIKKEET 25 L KPSV/WELLMATE		284,40 €	356,92 €



LATAA  
VESIÖOSA  
ESITE



VESIÖOSATARVIKKEET  
25 L KPSV/ WELLMATE

TUOTE-NRO.	LVI-KOODI	ALV 0%	ALV 25,5%
------------	-----------	--------	-----------

## RIVER PUMP VESIÖT

VESIÖ on täydellinen painevesilaitos omakotitalon, paritalon tai maatalon talousveden nostoon. Vesiö sisältää ISKU-JET tai ISKU -pumpun ja 25 l tai 50 l kalvopainesäiliön.

V P	4741001	ISKU-JET 1/25 RP	0,90 kW/1-v 6,2 A	877,00 €	1 100,64 €
V P	4741008	ISKU-JET 150 RP	0,90 kW/1-v 6,2 A	1 279,90 €	1 606,27 €
V P	4741010	ISKU-JET 350 RP	1,10 kW/3-v 3,0 A	1 603,97 €	2 012,98 €
V P	4741014	VESIÖ 531 302 + 1,1 kW	1,10 kW/3-v 2,4 A	2 254,20 €	2 829,02 €
P	4741015	VESIÖ 532 303 + 1,5 kW	1,50 kW/3-v 3,3 A	2 410,00 €	3 024,55 €

## VESIAUTOMAATTI TAAJUUSMUUNTAJALLA

V P	4741011	PEDROLLO DG PED 5	1,10 kW/1-v	1 158,76 €	1 454,24 €
-----	---------	-------------------	-------------	------------	------------

## RIVER PUMP ISKU-JET SARJA

ISKU-JET pumpu on tehokas, ruostumaton, kestävä, helposti siirrettävä yleispumppu pieniin kotitalouksiin ja kesämökeille esim. saunaveden nostoon kaivosta tai järvestä.

V P	4731004	ISKU-JET 1 RP	0,90 kW/1-v 6,2 A	441,20 €	553,71 €
V P	4731006	ISKU-JET 3 RP	1,10 kW/3-v 3,0 A	457,19 €	573,77 €

ISKU-JET 2 RP ja 2 RS ovat painesäätimellä varustettuja valmiita vesiautomaatteja kesämökeille ja kasteluun. Vakiona kuivakäyntisuoja.

WatMan järvivesisuodatin (IMU) soveltuu hyvin asennettavaksi ISKU-JET 2 RP ja 2 RS kanssa.

V P	4731010	ISKU-JET 2 RP	0,90 kW/1-v 6,2 A	581,48 €	729,76 €
V P	4731011	ISKU-JET 2 RS	0,60 kW/1-v 3,4 A	423,10 €	530,99 €

ISKU-JET 2 PRO on pienellä painesäiliöllä varustettu tehokas vesiautomaatti talousvesikäyttöön. Säädettävä käynnistyspaine. Varustettu kuivakäyntisuoja.

	4741003	ISKU-JET 2 PRO	0,90 kW/1-v 6,2 A		Tarjouksen mukaan
--	---------	----------------	-------------------	--	-------------------

## MERIVESIPUMPUT

Kestää normaalia JET pumpua pidempään merivesikäytössä. Korroosionkestävyys rajallinen.

V P	4741013	MERI KS 1100 ILMAN PAINESÄÄDINTÄ	1,10 kW/1-v 5,0 A	411,84 €	516,86 €
V P	4741017	MERI KS 1100 PAINESÄÄTIMELLÄ	1,10 kW/1-v 5,0 A	559,65 €	702,36 €

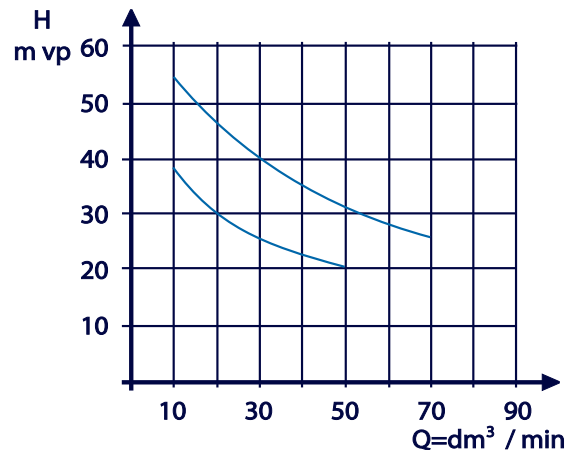

- ISKU-JET 1 RP, 2 RP, 3 RP, 2 PRO, 1/25 RP, 150 RP, 350 RP
- ISKU-JET 2 RS



ISKU-JET 2 PRO  
Tehokas vesiautomaatti pienellä painesäiliöllä



ISKU-JET 2 RP  
Laadukas vesiautomaatti kuivakäyntisuoja



ISKU-JET 2 RS  
Kevyt, siirrettävä vesiautomaatti kuivakäyntisuoja

V = PÄÄSÄÄNTÖISESTI VARASTOTUOTE

TUOTE- NRO.	LVI- KOODI	ALV 0%	ALV 25,5%
----------------	---------------	--------	-----------

### RIVER PUMP VESIRENGASPUMPUT

ISKU pumppuosa sisältää pumpun puoleisen kytkimen, kytkinkumin ja laippatiivisteet.

V P	4721004	ISKU 302	689,42 €	865,22 €
V P	4721008	ISKU 303	830,72 €	1 042,55 €
V P	4721012	ISKU 304	959,61 €	1 204,31 €

ISKU VP pumppuosa soveltuu suoraan vaihtopumpuksi. Huom! Reikäjako muuttunut vuonna 2020.

V P	4721006	ISKU 302 VP	(312 C)	689,42 €	865,22 €
V P	4721010	ISKU 303 VP	(313 C)	830,72 €	1 042,55 €
V P	4721014	ISKU 304 VP	(314 C)	959,61 €	1 204,31 €

ISKU pumppu, moottori ja alusta

Tarkista moottorikilvestä oikea ampeeriarvo. Moottorivalmistajasta riippuen arvo voi vaihdella.

V P	4721018	ISKU 302	1,10 kW/3-v 2,7 A	1 467,36 €	1 841,54 €
V P	4721022	ISKU 303	1,50 kW/3-v 3,6 A	1 644,37 €	2 063,68 €
V P	4721024	ISKU 303	2,20 kW/3-v 4,8 A	1 669,22 €	2 094,87 €
P	4721028	ISKU 304	2,20 kW/3-v 4,8 A	1 756,16 €	2 203,98 €

ISKU VP pumppu, moottori ja alusta

Tarkista moottorikilvestä oikea ampeeriarvo. Moottorivalmistajasta riippuen arvo voi vaihdella.

V P	4721058	ISKU 302 VP	1,10 kW/3-v 2,7 A	1 467,36 €	1 841,54 €
V P	4721062	ISKU 303 VP	1,50 kW/3-v 3,6 A	1 644,37 €	2 063,68 €
P	4721064	ISKU 303 VP	2,20 kW/3-v 4,8 A	1 669,22 €	2 094,87 €
P	4721068	ISKU 304 VP	2,20 kW/3-v 4,8 A	1 756,16 €	2 203,98 €



ISKU



ISKU VP

Uusiessasi ISKU VP- tai ISKU-pumppua mittaa laippojen välinen etäisyys. Mittaamalla laippojen välisen etäisyyden tiedämme käytössä olevan pumpun mallin.

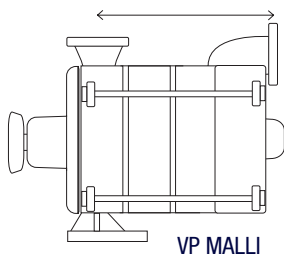

VP MALLI

VP MALLI

302=147mm

303=186mm

304=225mm

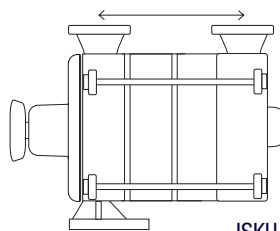

ISKU

302=117mm

303=156mm

304=194mm



LATAA  
ISKU-  
VESIRENGAS-  
PUMPUT  
ESITE



ISKU 302 + 1,1 kW

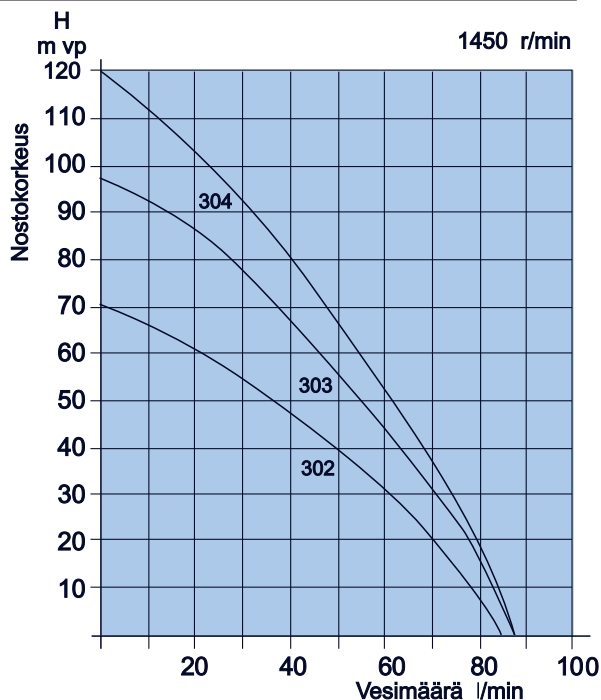

TUOTE-NRO.	LVI-KOODI	ALV 0%	ALV 25,5%
------------	-----------	--------	-----------

## RIVER PUMP TYHJENNYPUMPUT

River Pump, valmistaja Pedrollo.

Kellarin, uima-altaan yms. tyhjennykseen. RXm pumput ovat ruostumattomia ja varustettu uimurilla.

V	P	4811113	RIVER RXm 1	0,25 kW/1-v	1,5 A	325,00 €	407,88 €
V	P	4811114	RIVER RXm 2	0,37 kW/1-v	2,0 A	339,00 €	425,45 €
V	P	4821142	RIVER RXm 3	0,55 kW/1-v	3,6 A	383,00 €	480,67 €
V	P	4821138	RIVER RXm 4	0,75 kW/1-v	5,9 A	999,13 €	1 253,91 €
V	P	4821139	RIVER RXm 5	1,10 kW/1-v	7,5 A	1 042,22 €	1 307,99 €
V	P	4811115	RIVER RXm 2/20 VORTEX	0,37 kW/1-v	2,3 A	366,00 €	459,33 €

DRAIN GE pumppu uimurilla ahtaisiin tiloihin

V	P	4821128	RIVER DRAIN T1 GE	0,25 kW/1-v	1,5 A	255,00 €	320,03 €
V	P	4821129	RIVER DRAIN T3 GE	0,55 kW/1-v	3,2 A	290,00 €	363,95 €

TOP VORTEX/GM pumppu uimurilla

V	P	10124	PEDROLLO TOP 2 VORTEX/GM	0,37 kW/1-v	2,0 A	311,49 €	390,92 €
---	---	-------	--------------------------	-------------	-------	----------	----------

VXm pumppujen moottoritila on ruostumaton ja pesä kulutusta kestävä valurautaa.

Varustettu vapaavirta juoksupyörällä.

V	P	18224	RIVER VXm 8/35 VORTEX uimurilla	0,55 kW/1-v	4,3 A	515,13 €	646,49 €
V	P	18304	RIVER VXm 8/35 VORTEX ilman uimuria	0,55 kW/1-v	4,3 A	454,81 €	570,79 €
V	P	4811118	RIVER VXm 10/35-N VORTEX uimurilla	0,75 kW/1-v	5,5 A	528,95 €	663,83 €
V	P	4811119	RIVER VXm 10/50-N VORTEX uimurilla	0,75 kW/1-v	5,5 A	552,46 €	693,34 €
V	P	4811120	RIVER VXm 15/35-N VORTEX uimurilla	1,10 kW/1-v	7,0 A	626,90 €	786,76 €
V	P	17137	RIVER VXm 15/35-N VORTEX ilman uimuria	1,10 kW/1-v	7,0 A	582,24 €	730,71 €
V	P	19934	RIVER VXm 15/50 VORTEX uimurilla	1,10 kW/1-v	7,0 A	675,96 €	848,33 €

BC/MC kanavajuoksupyörällä. 10 m kaapelia.

P		16821	BC 10/50-ST	0,75 kW/3-v	2,2 A	754,25 €	946,58 €
P		11013	BC 15/50-N	1,10 kW/3-v	3,1 A	697,43 €	875,27 €

SAR valmiit pienpumppaamot

V	P	4964000	SAR 40-RXm1	0,25 kW/1-v	1,5 A	799,00 €	1 002,75 €
V	P	4964001	SAR 100-RXm 2/20	0,37 kW/1-v	2,6 A	1 240,00 €	1 556,20 €



RIVER RXm 2



RIVER VXm



SAR 40-RXm1

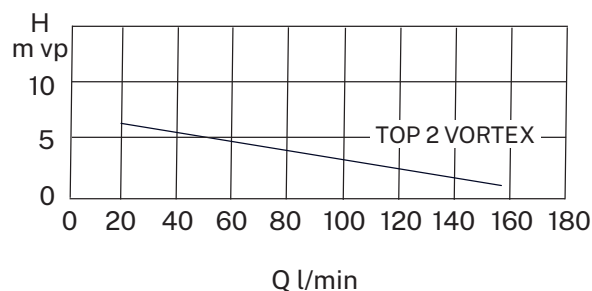
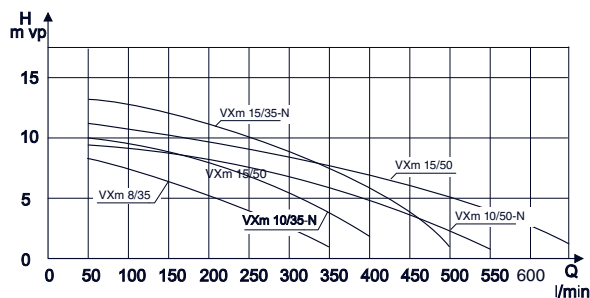
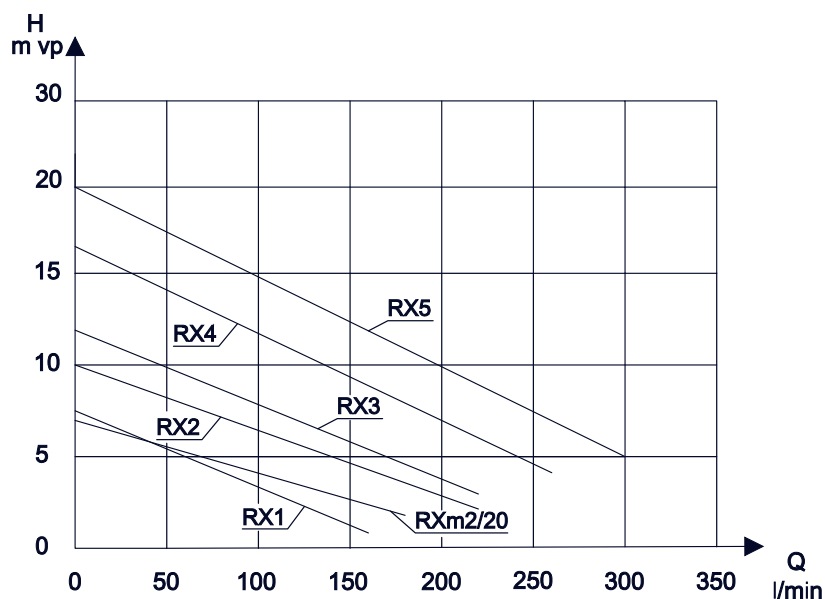

V = PÄÄSÄÄNTÖISESTI VARASTOTUOTE

TUOTE- NRO.	LVI- KOODI		ALV 0%	ALV 25,5%
<b>WEDA TYHJENNYS- JA LIETEPUMPUT</b>				
V T	4821131	WEDA D04N 230 V, 1-v, 2" letku ja kierre	873,00 €	1 095,62 €
V T	4821132	WEDA D08N 230 V, 1-v, 2" letku ja kierre	1 138,00 €	1 428,19 €
V T	4821136	FLOAT SWITCH OPTION 1-v max 16 A	186,73 €	234,35 €
V T	4821133	WEDA D10N 230 V, 1-v, 2" letku, CEE	1 839,60 €	2 308,70 €
V T	4821134	WEDA D10N 230 V, 1-v, 2" letku, CEE, uimurilla	2 003,40 €	2 514,27 €
V T	4821135	WEDA D10N 400 V, Y, 3-v, 2" letku, CEE 16 A	2 207,52 €	2 770,44 €
V T	3081620484	WEDA D30N 230 V, 1-v, 50 HZ, 3" letku CEE 7/7	3 505,32 €	4 399,18 €
V T	3081620495	WEDA D30N 400 V, Y, 50 HZ, 3" letku CEE 16 A	3 633,84 €	4 560,47 €
V T	3081620473	WEDA D30L 400 V, Y, 50 HZ, 3" letku CEE 16 A	3 505,32 €	4 399,18 €
V T	3081620518	WEDA D40N 400 V, Y, 50 HZ, 3" letku CEE 16 A	3 764,88 €	4 724,92 €
V T	3081620058	WEDA D50N 400 V, Y, 50 HZ, 4" letku CEE 16 A	5 969,88 €	7 492,20 €
V T	3081620090	WEDA D50H 400 V, Y, 50 HZ, 3" letku CEE 16 A	5 969,88 €	7 492,20 €
V T	3081620122	WEDA D60N 400 V, D, 50 HZ, 4" letku CEE 32 A	7 267,68 €	9 120,94 €
V T	3081620154	WEDA D60H 400 V, D, 50 HZ, 3" letku CEE 32 A	7 267,68 €	9 120,94 €
V T	3081620937	WEDA D70H 400 V, D, 50 HZ, 4" letku SOFT start	14 275,80 €	17 916,13 €
V T	3081620939	WEDA D70L 400 V, D, 50 HZ, 6" letku SOFT start	14 275,80 €	17 916,13 €
V T	3081621362	WEDA D80N 400 V, D, 50 HZ, 6" letku SOFT start	18 688,32 €	23 453,84 €
V T	3081621363	WEDA D80H 400 V, D, 50 HZ, 4" letku SOFT start	18 688,32 €	23 453,84 €
V T	4821141	WEDA S04N 230 V, 1-v, 2" letku ja kierre	778,68 €	977,24 €
V T	4821137	WEDA S08N 230 V, 1-v, 2" letku ja kierre	1 038,24 €	1 302,99 €
V T	3081620411	WEDA S30N 400 V, Y, 50 HZ, 3" letku CEE 16 A	4 284,00 €	5 376,42 €
V T	3081620720	WEDA S50N 400 V, Y, 50 HZ, 4" letku CEE 16 A	7 890,12 €	9 902,10 €
V T	3081620263	WEDA S60N 400 V, D, 50 HZ, 4" letku CEE 32 A	8 409,24 €	10 553,60 €



LATAA  
WEDA-PUMPUT  
ESITE

**Edustamme  
Atlas Copcon  
WEDA-pumppuja  
Suomessa.**



TUOTE-NRO.	LVI-KOODI		ALV 0%	ALV 25,5%
------------	-----------	--	--------	-----------

**JÄTEVESIPUMPUT SILPPURILLA**

V T	20337	DRENO GRIX 32-2/140 T 400V	1 153,15 €	1 447,20 €
V T	20684	DRENO GRIX 32-2/140 T/G 400V VIPALLA	1 284,19 €	1 611,66 €
V T	17318	PEDROLLO TRITUS TRm 1.1 230V 1-V	1 221,30 €	1 532,73 €
V T	17319	PEDROLLO TRITUS TR 1.1 400V 3-V	1 100,74 €	1 381,43 €
V T	17322	PEDROLLO TRITUS TRm 1.5 230V 1-V	2 109,74 €	2 647,72 €
V T	20185	PEDROLLO TRITUS TR 1.5 400V 3-V	1 703,52 €	2 137,92 €
V T	20186	PEDROLLO TRITUS TR 2.2 400V 3-V	1 860,77 €	2 335,27 €

**JÄTEVESIPUMPUT**

V T	20336	DRENO DNA 50-2/150 T 400V	925,14 €	1 161,05 €
V T	20647	DRENO DNA 50-2/220 T 400V	1 074,53 €	1 348,54 €
V T	20556	DRENO DNA 80-2/110 T 400V	1 022,11 €	1 282,75 €
V T	20130	DRENO DNA 80-2/220 T 400V	1 284,19 €	1 611,66 €
V T	20132	DRENO VT 80/2/152 C.347	3 433,25 €	4 308,73 €
V T	20131	DRENO AT 100/4/173 C.256	3 695,33 €	4 637,64 €

**UPPOJALAT JÄTEVESIPUMPUILE**

V T	20338	DRENO JALKA DN50, GRIX, DNA50	314,50 €	394,70 €
V T	20361	DRENO JALKA W DN 80/2RK	518,92 €	651,24 €
V T	20054	PEDROLLO TRITUS LIFTING SYSTEM TR 0.75-1.3	201,80 €	253,26 €
V T	20055	PEDROLLO TRITUS LIFTING SYSTEM TR 1.5-2.2	241,11 €	302,59 €

**PYKE IN-LINE PUMPUT**

Paineenkorotukseen, vaativaan vedensiirtoon, jossa vaaditaan kestävyyttä

V T	10962	VS 4-6	1,1 kW/3-v	2,5 A	1 395,49 €	1 751,34 €
V T	10963	VS 4-8	1,5 kW/3-v	3,2 A	1 595,56 €	2 002,43 €
V T	15397	VS 4-12	2,2 kW/3-v	4,5 A	1 825,62 €	2 291,15 €
T	10945	VS 4-16	3,0 kW/3-v	5,8 A	2 215,78 €	2 780,80 €
T	10946	VS 4-19	4,0 kW/3-v	7,6 A	2 788,46 €	3 499,52 €
T	10947	VS 4-22	4,0 kW/3-v	7,6 A	3 126,09 €	3 923,24 €
V T	10961	VS 8-6	2,2 kW/3-v	4,5 A	2 304,27 €	2 891,86 €
V T	10948	VS 8-8	3,0 kW/3-v	5,8 A	2 497,83 €	3 134,78 €
V T	10949	VS 8-10	4,0 kW/3-v	7,6 A	3 187,87 €	4 000,78 €
T	10950	VS 8-15	5,5 kW/3-v	10,3 A	4 185,43 €	5 252,71 €
T	10951	VS 8-19	7,5 kW/3-v	13,5 A	4 809,89 €	6 036,41 €
V T	10952	VS 16-6	5,5 kW/3-v	10,3 A	3 545,37 €	4 449,44 €
T	10953	VS 16-8	7,5 kW/3-v	13,5 A	3 962,18 €	4 972,54 €
T	10954	VS 16-12	11,0 kW/3-v	20,0 A	5 401,58 €	6 778,98 €
T	10955	VS 16-16	15,0 kW/3-v	26,5 A	6 353,87 €	7 974,11 €
T	10956	VS 32-5	11,0 kW/3-v	20,0 A	6 316,41 €	7 927,09 €
T	10957	VS 32-6	11,0 kW/3-v	20,0 A	6 342,92 €	7 960,36 €
T	10958	VS 32-8	15,0 kW/3-v	26,5 A	7 541,89 €	9 465,07 €
T	10959	VS 32-10	18,5 kW/3-v	32,2 A	8 829,83 €	11 081,44 €

**RIVER PUMP EJEKTORIPUMPUT**

Rikkonaiseen porareikään, paineenkorotukseen. Ei ruostuvia osia.

Tarkista moottorikilvestä oikea ampeeriarvo. Moottorivalmistajasta riippuen arvo voi vaihdella.

K	4751002	RIVER 4 R	0,75 kW/3-v	1,4 A	1 540,93 €	1 933,87 €
V K	4751004	RIVER 6 R	1,10 kW/3-v	2,5 A	1 579,58 €	1 982,37 €
V K	4751006	RIVER 8 R	1,50 kW/3-v	3,2 A	1 777,01 €	2 230,15 €



PYKE VS

 LATAA  
PYKE IN-LINE  
PUMPUT  
ESITE

 LATAA  
RIVER-EJEKTORI-  
PUMPUT  
ESITE

V = PÄÄSÄÄNTÖISESTI VARASTOTUOTE

TUOTE-NRO.	LVI-KOODI			ALV 0%	ALV 25,5%
V K	4751008	RIVER 10 R	2,20 kW/3-v 4,5 A	2 089,67 €	2 622,54 €
V K	4751010	RIVER 12 R	2,20 kW/3-v 4,5 A	2 204,82 €	2 767,05 €
V P	14882	EJEKTORI	11B (40/55)	614,69 €	771,44 €
V P	15421	EJEKTORI	20B (45/65)	614,69 €	771,44 €

KR-malli paineenkorotukseen, ei ejektorikäyttöön.  
Tarkista moottorikilvestä oikea ampeeriarvo. Moottorivalmistajasta riippuen arvo voi vaihdella.

K	4751017	RIVER 6 KR ANODI	1,10 kW/3-v 2,5 A	1 686,53 €	2 116,60 €
K	4751018	RIVER 10 KR ANODI	2,20 kW/3-v 4,5 A	2 196,60 €	2 756,73 €
K	4751019	RIVER 12 KR ANODI	2,20 kW/3-v 4,5 A	2 278,88 €	2 859,99 €

### PYKE-PAINEENKOROTUSPUMPUT TAAJUUSMUUTTAJALLA

PYKE VS 8-6 KRTM 2,20 kW/3-v Tarjouksen mukaan

Erikoisparametointi asiakkaan luona. Muut mallit tarjouksen mukaan.

### PAINEENKOROTUSASEMAT

11087	WLK 8-6 PU323361 2 * 2,2 kW	Tarjouksen mukaan
18594	WLK 8-8 PU323294 2 * 3,0 kW	Tarjouksen mukaan
15527	WLK 16-6 PU323297 2 * 5,5 kW	Tarjouksen mukaan

### RUOSTUMATTOMAT NORMI KESKIPAKOPUMPUT DIN 24255 (EN733) teollisuuskäyttöön

11032	3M 32-125 AISI 304	1,10 kW	Tarjouksen mukaan
11051	3M 32-160 AISI 304	1,50 kW	Tarjouksen mukaan
11033	3M 32-160 AISI 304	2,20 kW	Tarjouksen mukaan
11035	3M 32-200 AISI 304	3,00 kW	Tarjouksen mukaan
11034	3M 32-200 AISI 304	4,00 kW	Tarjouksen mukaan
11049	3M 32-200 AISI 304	5,50 kW	Tarjouksen mukaan
11046	3M 40-125 AISI 304	1,50 kW	Tarjouksen mukaan
11048	3M 40-125 AISI 304	2,20 kW	Tarjouksen mukaan
10131	3M 40-160 AISI 304	3,00 kW	Tarjouksen mukaan
11041	3M 40-160 AISI 304	4,00 kW	Tarjouksen mukaan
11036	3M 40-200 AISI 304	5,50 kW	Tarjouksen mukaan
11037	3M 40-200 AISI 304	7,50 kW	Tarjouksen mukaan
10132	3M 40-200 AISI 304	11,00 kW	Tarjouksen mukaan
11044	3M 50-125 AISI 304	3,00 kW	Tarjouksen mukaan
11040	3M 50-125 AISI 304	4,00 kW	Tarjouksen mukaan
11056	3M 50-160 AISI 304	5,50 kW	Tarjouksen mukaan
11045	3M 50-160 AISI 304	7,50 kW	Tarjouksen mukaan
11038	3M 50-200 AISI 304	9,20 kW	Tarjouksen mukaan
11047	3M 50-200 AISI 304	11,00 kW	Tarjouksen mukaan
11057	3M 50-200 AISI 304	15,00 kW	Tarjouksen mukaan

### RUOSTUMATTOMAT KESKIPAKOPUMPUT AVONAISELLA JUOKSUPYÖRÄLLÄ teollisuuskäyttöön

Max kiintoaine 15 mm, saatavana myös haponkestävänä

11059	DWO 150 3-V	1579070004	Tarjouksen mukaan
11060	DWO 200 3-V	1579080004	Tarjouksen mukaan
11066	DWO 400 3-V		Tarjouksen mukaan



RIVER 6 R



DWO PUMPPUSARJA



EBARA 3M 32-125

TUOTE-NRO.	LVI-KOODI	ALV 0%	ALV 25,5%
------------	-----------	--------	-----------

## RIVER PUMP RUOSTUMATTOMAT KALVOPAINESÄILIÖT EN 1.4301

KPSV = Säiliö avattavissa ja puhdistettavissa. Max käyttölämpötila + 50 °C

V S	3436841	RIVER KPSV 25 l/ 8 bar	Piirustus PU322701-B	434,36 €	545,12 €
V S	3436811	RIVER KPSV 25 l/ 8 bar seinätelineellä	Piirustus PU322772-C	495,57 €	621,94 €
V S	3436863	RIVER KPSV 50 l/ 6 bar	Piirustus PU322694	455,00 €	571,03 €
V S	3436893	RIVER KPSV 50 l/10 bar	Piirustus PU322695	595,00 €	746,73 €
V S	3436867	RIVER KPSV 120 l/ 6 bar	Piirustus PU322728	880,05 €	1 104,46 €
V S	3436895	RIVER KPSV 120 l/10 bar	Piirustus PU322729	1 176,90 €	1 477,01 €
S	20630	RIVER KPSV 180 l/16 bar	Piirustus PU323953	4 225,20 €	5 302,63 €
V S	3436897	JALUSTA KPSV (50 l)		73,34 €	92,04 €
V S	3436899	SEINÄTELIN KPSV (50 l)		84,96 €	106,62 €
V S	3436901	KUMIPUSSI (25 l)		51,46 €	64,58 €
V S	3436898	KALVOPAKETTI ( 50 l JA 120 l/4-10 bar)		95,34 €	119,65 €
V S	3846350	PAINEVENTTIILI NPTF 1/8" X23		10,88 €	13,65 €

## RIVER PUMP HAPONKESTÄVÄT KALVOPAINESÄILIÖT EN 1.4404

KPSV = Säiliö avattavissa ja puhdistettavissa. Max käyttölämpötila + 100 °C

V S	3436800	RIVER KPSV 50 l/ 6 bar	Piirustus PU322798	683,43 €	857,70 €
S	3436801	RIVER KPSV 50 l/10 bar	Piirustus PU322769	810,84 €	1 017,60 €
V S	3436812	RIVER KPSV 120 l/ 6 bar	Piirustus PU322736	1 166,62 €	1 464,11 €
S	3436802	RIVER KPSV 120 l/10 bar	Piirustus PU322735	1 385,07 €	1 738,26 €



RIVER KPSV 25 l/8 bar  
Asennusystävällinen



RIVER KPSV 50 l/6 bar  
Avattava ja helposti puhdistettava  
Katso sivuiltamme säiliön avaus ja kalvon-  
vaihto-ohjevideo [www.pumppulohja.fi](http://www.pumppulohja.fi)  
(Käyttöohjeet)



RIVER KPSV 120 l/6 bar  
Iso varauskyky pieneen tilaan

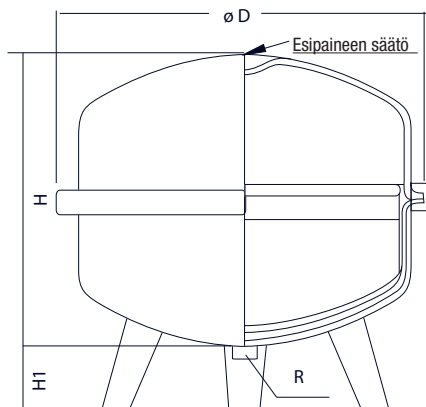

### Mittataulukko

	Tilavuus	Paine	D	H	H1	R	
KPSV 25	25	8	n. 318	n. 410	-	1"	Ulkok
KPSV 50	50	6	n. 500	n. 400	-	1 1/4"	Sisäk
KPSV 50	50	10	n. 500	n. 400	-	1 1/4"	Sisäk
KPSV 120	120	10	n. 500	n. 900	n. 100	1"	Ulkok
KPSV 120	120	6	n. 500	n. 900	n. 100	1"	Ulkok

**RIVER PUMP RUOSTUMATTOMAT MAXI-TUOTTO PAINESÄILIÖT  
KALVOPAINESÄILIÖN OMINAISUUKSILLA EN 1.4301**

MAXI = Varauskyky kuten kalvopainesäiliöllä, pohjaventtiili estää esipaineen purkautumisen verkkoon.  
16 bar Maxi-säiliöissä ei ole piirustuksista poiketen mittalasia.

S	3433103	RIVER MAXI 300 l/ 6 bar	Piirustus PU322705	2575,97 €	3232,84 €
S	3433104	RIVER MAXI 500 l/ 6 bar	Piirustus PU322504	3601,35 €	4519,69 €
S	3433113	RIVER MAXI 300 l/10 bar	Piirustus PU322826	3644,49 €	4573,83 €
S	3433114	RIVER MAXI 500 l/10 bar	Piirustus PU322689	4671,24 €	5862,41 €
S	10773	RIVER MAXI 100 l/16 bar (ei mittalasia)	Piirustus PU322715	2269,93 €	2848,76 €
S	10774	RIVER MAXI 150 l/16 bar (ei mittalasia)	Piirustus PU322894	2726,54 €	3421,81 €
S	3433115	RIVER MAXI 300 l/16 bar (ei mittalasia)	Piirustus PU323671	4609,10 €	5784,42 €
S	3433116	RIVER MAXI 500 l/16 bar (ei mittalasia)	Piirustus PU322716	6902,43 €	8662,55 €

Koot 700-3000 l tarjouksen mukaan. Haponkestävät MAXI-TUOTTO painesäiliöt tarjouksen mukaan.

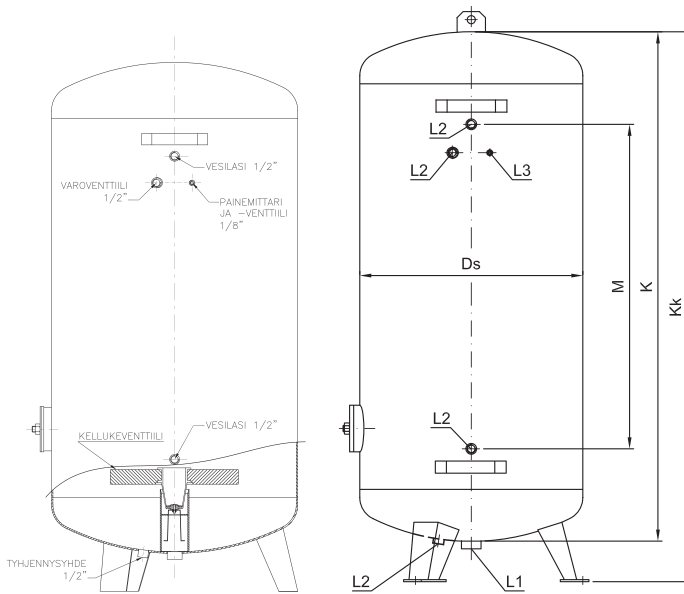

Tilavuus	Mitat, mm			Yhteet, R	
ltr	Ds	Kk	K	M	L1
300	550	1355	1255	800	2
500	650	1645	1545	1050	2



RIVER MAXI 300 l/6 bar  
VARUSTELTUNA

**RIVER PUMP HAPONKESTÄVÄT PAINEVESISÄILIÖT EN 1.4404**

PRESSURE VESSEL EN 1.4404 RIVER PUMP STANDARD

V	S	3433118	RIVER 150 l/ 6 bar	Piirustus PU322997	1 449,63 €	1 819,29 €
V	S	3433120	RIVER 300 l/ 6 bar	Piirustus PU322999	2 059,14 €	2 584,22 €
V	S	3433121	RIVER 500 l/ 6 bar	Piirustus PU323000	3 066,89 €	3 848,95 €
		11671	RIVER 750 l/ 6 bar	Piirustus PU323182	Tarjouksen mukaan	
		11663	RIVER 1000 l/ 6 bar	Piirustus PU323047	Tarjouksen mukaan	
V	S	3433123	RIVER 150 l/10 bar	Piirustus PU323002	2 203,61 €	2 765,53 €
V	S	3433125	RIVER 300 l/10 bar	Piirustus PU323004	3 127,47 €	3 924,97 €
V	S	3433126	RIVER 500 l/10 bar	Piirustus PU323005	4 922,18 €	6 177,34 €
		11673	RIVER 750 l/11 bar	Piirustus PU323373	Tarjouksen mukaan	
		11662	RIVER 1000 l/11 bar	Piirustus PU322837A	Tarjouksen mukaan	

Muut koot tarjouksen mukaan

TUOTE-  
NRO.

LVI-  
KOODI

ALV 0% ALV 25,5%

## RIVER PUMP RUOSTUMATTOMAT PAINESÄILIÖT EN 1.4301

### PRESSURE VESSEL EN 1.4301 RIVER PUMP STANDARD

V	S	3432610	RIVER 100 l/ 6 bar	Piirustus PU322960	1 087,30 €	1 364,56 €
V	S	3432615	RIVER 150 l/ 6 bar	Piirustus PU322961	1 170,80 €	1 469,35 €
	S	3432620	RIVER 200 l/ 6 bar	Piirustus PU322962	1 292,32 €	1 621,86 €
V	S	3432630	RIVER 300 l/ 6 bar	Piirustus PU322852	1 413,83 €	1 774,36 €
V	S	3432650	RIVER 500 l/ 6 bar	Piirustus PU322850	2 053,81 €	2 577,53 €
		11670	RIVER 750 l/ 6 bar	Piirustus PU323181	Tarjouksen mukaan	
		11661	RIVER 1000 l/ 6 bar	Piirustus PU322984	Tarjouksen mukaan	
	S	3432810	RIVER 100 l/10 bar	Piirustus PU322991	1 236,91 €	1 552,32 €
V	S	3432815	RIVER 150 l/10 bar	Piirustus PU322992	1 670,40 €	2 096,35 €
	S	3432820	RIVER 200 l/10 bar	Piirustus PU322993	1 766,73 €	2 217,25 €
V	S	3432830	RIVER 300 l/10 bar	Piirustus PU322994	2 298,49 €	2 884,60 €
V	S	3432850	RIVER 500 l/10 bar	Piirustus PU322995A	3 508,42 €	4 403,07 €
		11672	RIVER 750 l/11 bar	Piirustus PU323735	Tarjouksen mukaan	
		14376	RIVER 1000 l/11 bar	Piirustus PU322983	Tarjouksen mukaan	
Muut koot tarjouksen mukaan						
V	S	12734	PAINESÄILIÖN VARUSTELUPAKETTI		235,46 €	295,50 €
Sisältää mittalasin 100 cm, venttiiliparin, tyhjennysventtiilin, varoventtiilin ja painemittarin						
V	P	10736	VAROVENTTIILI 6 bar		62,81 €	78,83 €
V	P	10754	VAROVENTTIILI 10 bar		62,81 €	78,83 €
	P	14638	VAROVENTTIILI 6 bar M81 R1/2"		163,67 €	205,41 €
	P	10749	VAROVENTTIILI 8 bar M81 R1/2"		163,67 €	205,41 €
	P	14107	VAROVENTTIILI 10 bar M81 R1/2"		163,67 €	205,41 €
	P	14090	VAROVENTTIILI 12 bar M81 R1/2"		163,67 €	205,41 €
	P	14438	VAROVENTTIILI 14 bar 618T R1/2"		214,05 €	268,63 €
	P	14093	VAROVENTTIILI 16 bar 618T R1/2"		214,05 €	268,63 €
V	S	15708	ILMANTÄYTTÖVENTTIILI PUTKIKIERTEELLÄ R1/2" UK MS PERINTEISEEN SÄILIÖÖN		36,18 €	45,41 €
V	S	12638	KÄSIAUKONTIIVISTE 100*150 6 BAR		30,57 €	38,37 €
V	S	12682	KÄSIAUKONTIIVISTE 100*150 16 BAR		30,57 €	38,37 €
V	S	12670	KÄSIAUKONTIIVISTE 100*150 MALLI H		30,57 €	38,37 €



LATAA  
PAINESÄILIÖT  
ESITE



RIVER 150 l/6 bar

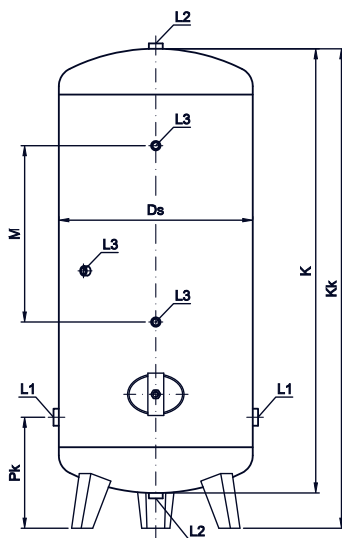

Tilavuus ltr.	Mitat, mm					Yhteet, R		
	Ds	Kk	K	Pk	M	L1	L2	L3
100	400	980	880	310	500	1 1/4"	1"	1/2"
150	450	1120	1020	310	445	1 1/4"	1"	1/2"
200	450	1340	1240	310	500	1 1/4"	1"	1/2"
300	550	1375	1275	325	500	1 1/4"	1"	1/2"
500	650	1640	1540	335	500	1 1/4"	1"	1/2"

**TEOLLISUUDEN ERIKOISSÄILIÖT**

Lisäyhteet DN100 ja yli säiliöihin tarjouksen mukaan.

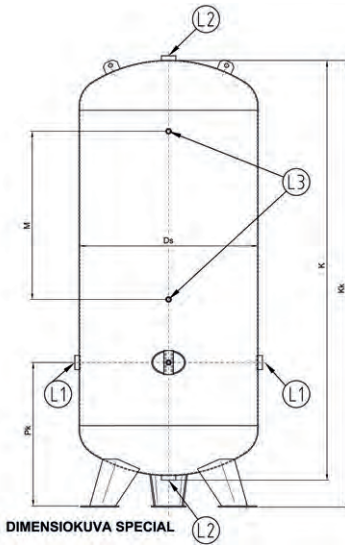

**SÄILIÖIDEN VAKIODIMENSIOT JA YHTEET**

TILAVUUS	Mitat, mm					Yhteet, R, muhvit sisäkierre		
	ltr.	Ds	Kk	K	Pk	M	L1	L2
750	800	2075	1920	505	800	2"	2"	1/2"
1000	850	2125	2130	690	800	2"	2"	1/2"
1500	1000	2250	2050	630	800	2 1/2"	2"	1/2"
2000	1150	2380	2125	935	300	3"	2"	1/2"
3000	1300	2900	2720	855	300	3"	2"	1/2"

SÄILIÖT 1500 lit. ja suuremmat varustellaan miesluukulla

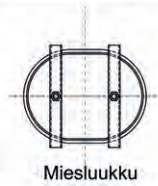

**PED 2014/68/EU / EN 13445**

**RIVER PUMP SINKITYT PAINEVESISÄILIÖT 150 - 1000 L**

5600748	RIVER GTV S-150/6 VFZ	Tarjouksen mukaan
5600755	RIVER GTV S-300/6 VFZ	Tarjouksen mukaan
5600763	RIVER GTV S-500/6 VFZ	Tarjouksen mukaan
5600771	RIVER GTV S-750/6 VFZ	Tarjouksen mukaan
5600789	RIVER GTV S-1000/6 VFZ	Tarjouksen mukaan
5601349	RIVER GTV S-150/10 VFZ	Tarjouksen mukaan
5601356	RIVER GTV S-300/10 VFZ	Tarjouksen mukaan
5601364	RIVER GTV S-500/10 VFZ	Tarjouksen mukaan
5601372	RIVER GTV S-750/10 VFZ	Tarjouksen mukaan
5601380	RIVER GTV S-1000/10 VFZ	Tarjouksen mukaan

Muut koot tarjouksen mukaan

5600791	KÄSIAUKONTIIVISTE 100*150 6-10 BAR VFZ (1990 - 2018)	Tarjouksen mukaan
5601401	KÄSIAUKONTIIVISTE 100*150 6 BAR VFZ (2019 - )	Tarjouksen mukaan
3003840	KÄSIAUKON KANSI 65 - 1000 L VFZ (1990 - 2018)	Tarjouksen mukaan
3003841	KÄSIAUKON KANSI 150 - 1000 L VFZ (2019 - )	Tarjouksen mukaan
3004080	KÄSIAUKONTIIVISTE 320x420 VFZ (2008 - 2018)	Tarjouksen mukaan
3004030	KÄSIAUKONTIIVISTE 300x400 VFZ (1990 - 2008)	Tarjouksen mukaan

**RIVER PUMP RUOSTUMATTOMAT PAINELMASÄILIÖT EN1.4301 150 - 3000 L**

61110150_RF	RIVER GTV LS-150/11 EN1.4301	Tarjouksen mukaan
14416	RIVER 270 l/ 11 bar EN1.4301	Tarjouksen mukaan
61110300_RF	RIVER GTV LS-260/11 EN1.4301	Tarjouksen mukaan
61110500_RF	RIVER GTV LS-500/11 EN1.4301	Tarjouksen mukaan
61111000_RF	RIVER GTV LS-1000/11 EN1.4301	Tarjouksen mukaan
61111500_RF	RIVER GTV LS-1500/11 EN1.4301	Tarjouksen mukaan
61112000_RF	RIVER GTV LS-2000/11 EN1.4301	Tarjouksen mukaan
61113000_RF	RIVER GTV LS-3000/11 EN1.4301	Tarjouksen mukaan

Muut koot tarjouksen mukaan

Cleaning_150	HAPPIPESU O2 150 L	Tarjouksen mukaan
Cleaning_300	HAPPIPESU O2 300 L	Tarjouksen mukaan
Cleaning_500	HAPPIPESU O2 500 L	Tarjouksen mukaan



LATAA  
PAINESÄILIÖT  
ESITE

TUOTE-NRO.	LVI-KOODI	ALV 0%	ALV 25,5%
Cleaning_1000	HAPPIPESU O2 1000 L		Tarjouksen mukaan
Cleaning_1500	HAPPIPESU O2 1500 L		Tarjouksen mukaan
Cleaning_2000	HAPPIPESU O2 2000 L		Tarjouksen mukaan
Cleaning_3000	HAPPIPESU O2 3000 L		Tarjouksen mukaan

## RIVER PUMP HAPONKESTÄVÄT PAINEILMASÄILIÖT EN1.4404 150 - 3000 L

61110150_SF	RIVER GTV LS-150/11 EN1.4404		Tarjouksen mukaan
61110300_SF	RIVER GTV LS-260/11 EN1.4404		Tarjouksen mukaan
61110500_SF	RIVER GTV LS-500/11 EN1.4404		Tarjouksen mukaan
61111000_SF	RIVER GTV LS-1000/11 EN1.4404		Tarjouksen mukaan
61111500_SF	RIVER GTV LS-1500/11 EN1.4404		Tarjouksen mukaan
61112000_SF	RIVER GTV LS-2000/11 EN1.4404		Tarjouksen mukaan
61113000_SF	RIVER GTV LS-3000/11 EN1.4404		Tarjouksen mukaan

Muut koot tarjouksen mukaan

## RIVER PUMP SINKITYT PAINEILMASÄILIÖT 150 - 3000 L

61120150	RIVER GTV LS-150/11 VFZ		Tarjouksen mukaan
14218	RIVER 270 l/11 bar SINK		Tarjouksen mukaan
61120350	RIVER GTV LS-350/11 VFZ		Tarjouksen mukaan
61120500	RIVER GTV LS-500/11 VFZ		Tarjouksen mukaan
61121000	RIVER GTV LS-1000/11 VFZ		Tarjouksen mukaan
61121500	RIVER GTV LS-1500/11 VFZ		Tarjouksen mukaan
61122000	RIVER GTV LS-2000/11 VFZ		Tarjouksen mukaan
61123000	RIVER GTV LS-3000/11 VFZ		Tarjouksen mukaan

Muut koot tarjouksen mukaan

## RIVER PUMP ULKOISESTI MAALATUT PAINEILMASÄILIÖT RAL 7011 150 - 3000 L

61110150	RIVER GTV LS-150/11 PAINTED		Tarjouksen mukaan
61110270	RIVER GTV LS-270/11 PAINTED		Tarjouksen mukaan
61110500	RIVER GTV LS-500/11 PAINTED		Tarjouksen mukaan
61111000	RIVER GTV LS-1000/11 PAINTED		Tarjouksen mukaan
61111500	RIVER GTV LS-1500/11 PAINTED		Tarjouksen mukaan
61112000	RIVER GTV LS-2000/11 PAINTED		Tarjouksen mukaan
61113000	RIVER GTV LS-3000/11 PAINTED		Tarjouksen mukaan

Muut koot tarjouksen mukaan

## MUUT SÄILIÖT

Erikoissäiliöt ja putkilämmönvaihtimet tarjouksen mukaan

## WELLMATE KALVOPAINESÄILIÖT

Tuotteiden saatavuus on rajoitettu. Tarkista saatavuus vastuumyyjältäsi.

V	S	3436803	WELLMATE KALVOPAINESÄILIÖ 60 l/8,5 bar	365,00 €	458,08 €
V	S	3436804	WELLMATE KALVOPAINESÄILIÖ 120 l/8,5 bar	565,10 €	709,20 €
	S	16207	WELLMATE KALVOPAINESÄILIÖ 235 l/8,5 bar	952,12 €	1 194,91 €
	S	16206	WELLMATE KALVOPAINESÄILIÖ 330 l/8,5 bar	1 197,30 €	1 502,61 €
	S	16208	WELLMATE KALVOPAINESÄILIÖ 450 l/8,5 bar	1 564,50 €	1 963,45 €
V	S	10909	VESIÖOSATARVIKKEET 25 L KPSV/WELLMATE	284,40 €	356,92 €

## ZIL INOX-PRO KALVOPAINESÄILIÖT

V	S	3436806	ZIL INOX-PRO KALVOPAINESÄILIÖ 0,5 l/10 bar	80,15 €	100,59 €
V	S	3436807	ZIL INOX-PRO KALVOPAINESÄILIÖ 2 l/10 bar	126,90 €	159,26 €
V	S	3436809	ZIL INOX-PRO KALVOPAINESÄILIÖ 12 l/10 bar	256,79 €	322,27 €



WELLMATE  
KALVOPAINESÄILIÖ  
60 l/8,5 bar



LATAA  
WELLMATE  
KALVO-  
PAINESÄILIÖT  
ESITE



LATAA  
ZIL INOX-PRO  
KALVO-  
PAINESÄILIÖT  
ESITE

V = PÄÄSÄÄNTÖISESTI VARASTOTUOTE

TUOTE-NRO.	LVI-KOODI		ALV 0%	ALV 25,5%
<b>RIVER PUMP PAINESÄILIÖ KALVOLLA UPOTETTAVILLE AUTOMAATEILLE</b>				
V S	3436813	PAINESÄILIÖ 1 LITRA MAX 10 BAR YHDE: 1/2"	85,33 €	107,09 €
<b>JUOMAVEDEN JÄÄHDYTTIMET</b>				
V P	3618240	CC 68 R perusmalli	2 086,31 €	2 618,32 €
P	3617242	B&O	827,01 €	1 037,90 €
V P	3615100	SUODATINRUNKO CC 68 R	123,96 €	155,57 €
V P	3615101	AKTIIVIHILISUODATIN CC 68 R	85,87 €	107,77 €
V P	10716	LASINTÄYTTÖHANA kaarimalli	145,55 €	182,67 €
V P	10715	PAINONAPPIHANA	179,42 €	225,17 €
<b>MOOTTORIT, moottorin valmistaja voi vaihdella saatavuuden mukaan</b>				
<b>ISKU VESIRENGASPUMPUN MOOTTORIT</b>				
V P	11108	1,10 kW / 3-v / 400 V	384,62 €	482,70 €
V P	11111	1,50 kW / 3-v / 400 V	435,90 €	547,05 €
V P	11109	2,20 kW / 3-v / 400 V	551,30 €	691,88 €
V P	11110	3,00 kW / 3-v / 400 V	628,21 €	788,40 €
<b>PYKE / RIVER EJEKTORIPUMPUN MOOTTORIT</b>				
<i>Laakerijousto käännetty pumpukäyttöön soveltuvaksi</i>				
V P	11189	0,75 kW / 3-v / 400 V	310,11 €	389,19 €
V P	11190	1,10 kW / 3-v / 400 V	358,71 €	450,18 €
V P	11185	1,50 kW / 3-v / 400 V	420,15 €	527,29 €
V P	11188	2,20 kW / 3-v / 400 V	517,32 €	649,24 €
V P	11191	3,00 kW / 3-v / 400 V	677,40 €	850,14 €
<b>UPPO-PYKE / RIVER VS PORAKAIVOPUMPUN MOOTTORIT, lyhyellä johdolla ilman pistoketta</b>				
V P	20510	FRANKLIN 0,37 kW / 1-v / 230 V	603,97 €	757,98 €
V P	20508	FRANKLIN 0,55 kW / 1-v / 230 V	652,61 €	819,03 €
V P	20502	FRANKLIN 0,55 kW / 3-v / 400 V	567,03 €	711,62 €
V P	20509	FRANKLIN 0,75 kW / 1-v / 230 V	720,75 €	904,54 €
V P	20503	FRANKLIN 0,75 kW / 3-v / 400 V	616,34 €	773,51 €
V P	20504	FRANKLIN 1,10 kW / 3-v / 400 V	732,35 €	919,10 €
V P	20505	FRANKLIN 1,50 kW / 3-v / 400 V	819,38 €	1 028,32 €
V P	20506	FRANKLIN 2,20 kW / 3-v / 400 V	897,68 €	1 126,59 €
V P	20507	FRANKLIN 3,00 kW / 3-v / 400 V	1 198,86 €	1 504,57 €
<b>ISKU-JET MOOTTORIT</b>				
V P	11347	1 R JA 2 R UM 0,55 kW / 1-v / 230 V	94,50 €	118,60 €
V P	10263	3 R JA 4 R 1,10 kW / 3-v / 400 V	157,50 €	197,66 €
<b>PUMPPUOSAT</b>				
V P	10825	RIVER / PYKE 4 R PUMPPUOSA+KYTKIN	970,60 €	1 218,10 €
V P	10826	RIVER / PYKE 6 R PUMPPUOSA+KYTKIN	1 170,75 €	1 469,29 €
V P	10827	RIVER / PYKE 8 R PUMPPUOSA+KYTKIN	1 301,01 €	1 632,77 €
V P	10828	RIVER / PYKE 10 R PUMPPUOSA+KYTKIN	1 517,04 €	1 903,89 €
V P	10829	RIVER / PYKE 12 R PUMPPUOSA+KYTKIN	1 645,74 €	2 065,40 €
V P	10239	RIVER VS 2/10 / UPPO-PYKE PM 18-12 / B15 PUMPPUOSA	365,37 €	458,54 €
V P	10240	RIVER VS 2/14 / UPPO-PYKE PM 18-16 / B21 PUMPPUOSA	406,68 €	510,38 €
V P	10241	RIVER VS 2/20 / UPPO-PYKE PM 18-24 / B30 PUMPPUOSA	467,02 €	586,11 €
V P	10242	RIVER VS 2/27 / UPPO-PYKE PM 18-33 PUMPPUOSA	555,99 €	697,77 €
V P	10243	RIVER VS 6/19 / UPPO-PYKE PM 45-19 PUMPPUOSA	586,17 €	735,64 €
V P	10244	RIVER VS 6/26 / UPPO-PYKE PM 45-26 PUMPPUOSA	643,38 €	807,44 €



LOHJA CC 68 R



HOYER SÄHKÖMOOTTORI



ABB SÄHKÖMOOTTORI



PYKE PUMPPUOSA



ADAPTERI

TUOTE-NRO.	LVI-KOODI			ALV 0%	ALV 25,5%
<b>TARVIKKEET</b>					
V P	4771036	ADAPTERI	DN 25	90,21 €	113,21 €
V P	4771037	ADAPTERI	DN 32	140,48 €	176,30 €
V P	10896	BEULCO MUOVIPUTKENLIITIN	1" uk Ø 32	24,12 €	30,27 €
V P	10898	BEULCO MUOVIPUTKENLIITIN	1 1/4" uk Ø 32	35,36 €	44,38 €
V P	10897	BEULCO MUOVIPUTKENLIITIN	1 1/4" uk Ø 40	28,92 €	36,29 €
V P	10899	BEULCO MUOVIPUTKENLIITIN	1" sk Ø 32	24,12 €	30,27 €
V P	10900	BEULCO MUOVIPUTKENLIITIN	1 1/4" sk Ø 40	33,77 €	42,38 €
V P	10902	BEULCO MUOVIPUTKENLIITIN JATKO	32 x 2,9	33,77 €	42,38 €
V P	10901	BEULCO KULMALIITIN	1" sk Ø 32	35,36 €	44,38 €
V P	4771021	PAINESÄÄDIN	ISKU-JET 1-v	140,48 €	176,30 €
V P	4771049	PAINESÄÄDIN JOHDOILLA	ISKU-JET 1-v	161,82 €	203,08 €
V P	4771041	YHDISTÄJÄ	R 1"	19,35 €	24,28 €
V P	10220	PAINEKYTKIN	CS 6	91,70 €	115,08 €
V P	10228	PAINEKYTKIN	CS 12	155,28 €	194,88 €
V P	12772	PAINELÄHETIN	MBS 3000	172,29 €	216,22 €
V P	10224	MOOTTORIN SUOJAKYTKIN	1,6 - 2,5 A	130,14 €	163,33 €
V P	10222	MOOTTORIN SUOJAKYTKIN	2,5 - 4,0 A	130,14 €	163,33 €
V P	10226	MOOTTORIN SUOJAKYTKIN	4,0 - 6,3 A	162,68 €	204,16 €
V P	10245	MOOTTORIN SUOJAKYTKIN	6,3 - 10,0 A	162,68 €	204,16 €
V P	10225	KELASUOJAKYTKIN	1,8 - 2,8 A	189,18 €	237,42 €
V P	10223	KELASUOJAKYTKIN	2,7 - 4,2 A	189,18 €	237,42 €
V P	10221	KELASUOJAKYTKIN	4,0 - 6,2 A	189,18 €	237,42 €
V P	10230	KELASUOJAKYTKIN	6,0 - 9,2 A	189,18 €	237,42 €
V P	11478	TAKAISKUVENTTIILI	1" sk	17,68 €	22,19 €
V P	11479	TAKAISKUVENTTIILI	1 1/4" sk	23,54 €	29,54 €
V P	10736	VAROVENTTIILI	1/2" sk	62,81 €	78,83 €
V P	10197	PAINEMITTARI	1/4" Ø 64 0-10 bar	22,19 €	27,85 €
V P	11098	PAINEMITTARI NESTEVAIMENNETTU	1/4" Ø 63 0-10 bar	32,15 €	40,35 €
V P	10192	ILMAHANA	1/4" uk	14,49 €	18,18 €
V P	21122	KYTKENTÄLETKU	R 1" uk/sk 0,5 m	19,12 €	24,00 €
V P	21123	KYTKENTÄLETKU	R 1" uk/sk 0,8 m	21,61 €	27,11 €
V P	21124	KYTKENTÄLETKU	R 1" uk/sk 1,0 m	23,18 €	29,09 €
V P	21125	KYTKENTÄLETKU	R 1 1/4" uk/sk 0,8 m	43,12 €	54,12 €
V P	21115	KYTKENTÄLETKU YHDELLÄ KULMALLA	R 3/4" uk/sk 0,4 m	18,74 €	23,52 €
V P	21116	KYTKENTÄLETKU YHDELLÄ KULMALLA	R 3/4" uk/sk 0,8 m	21,23 €	26,64 €
V P	21117	KYTKENTÄLETKU YHDELLÄ KULMALLA	R 3/4" uk/sk 1,0 m	22,46 €	28,19 €
V P	21118	KYTKENTÄLETKU YHDELLÄ KULMALLA	R 1" uk/sk 0,43 m	29,33 €	36,81 €
V P	21119	KYTKENTÄLETKU YHDELLÄ KULMALLA	R 1" uk/sk 0,8 m	32,41 €	40,67 €
V P	21120	KYTKENTÄLETKU YHDELLÄ KULMALLA	R 1" uk/sk 1,0 m	33,99 €	42,66 €
V P	4771034	5-TIELIITIN		30,53 €	38,32 €
V P	11469	6-TIELIITIN KARTIOLIITTIMIN		139,95 €	175,64 €
P	10893	ILMANPOISTOVENTTIILI	1/2" sk	312,84 €	392,61 €
<i>Automaattinen putkiston tyhjennysventtiili, sis. liittimet. Ei sovellu porakaivovesiin missä esiintyy paljon hiesua.</i>					
V P	14078	PUTKISTON TYHJENNYSVENTTIILI, 32 PUTKELLE, AVAUTUMISPAINE 0,8 bar		158,56 €	198,99 €
V P	16883	PUTKISTON TYHJENNYSVENTTIILI, 40 PUTKELLE, AVAUTUMISPAINE 0,8 bar		194,21 €	243,73 €



PAINESÄÄDIN



KELASUOJAKYTKIN



PAINEMITTARI



KYTKENTÄLETKU



KYTKENTÄLETKU KULMALLA



AUTOMAATTINEN TYHJENNYSVENTTIILI

Yleisimmät varaosat saatavana verkkokaupastamme [www.pumppulohja.fi/pumppujenvaraosat](http://www.pumppulohja.fi/pumppujenvaraosat)



KATSO PUMPPUJEN VARAOSAT TÄSTÄ

## PAINESÄILIÖASENNUS

1. RIVER 4" pumppu
2. Kalvopainesäiliö
3. Moottorisuojakytkin tai 1-vaiheisissa käynnistinkotelo
4. Painekeytkin
5. Varoventtiili

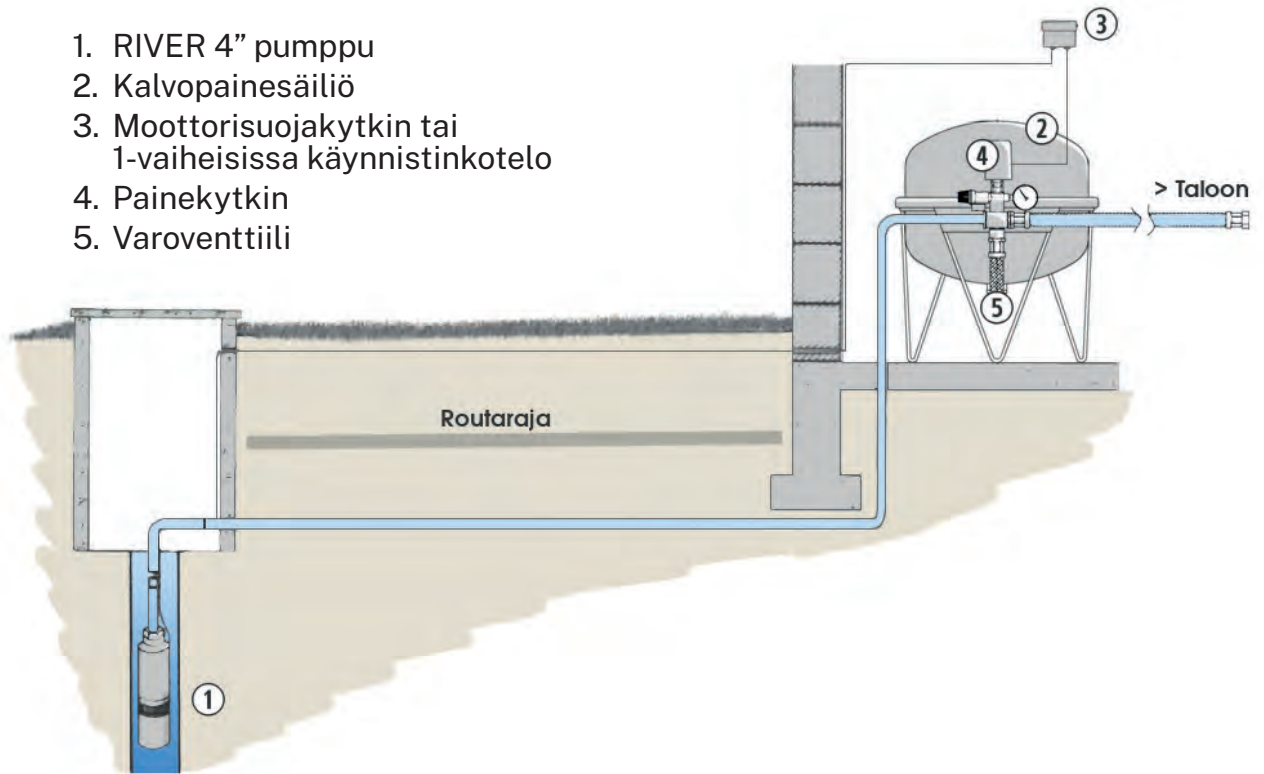

## RIVER VESIÖN ASENNUS

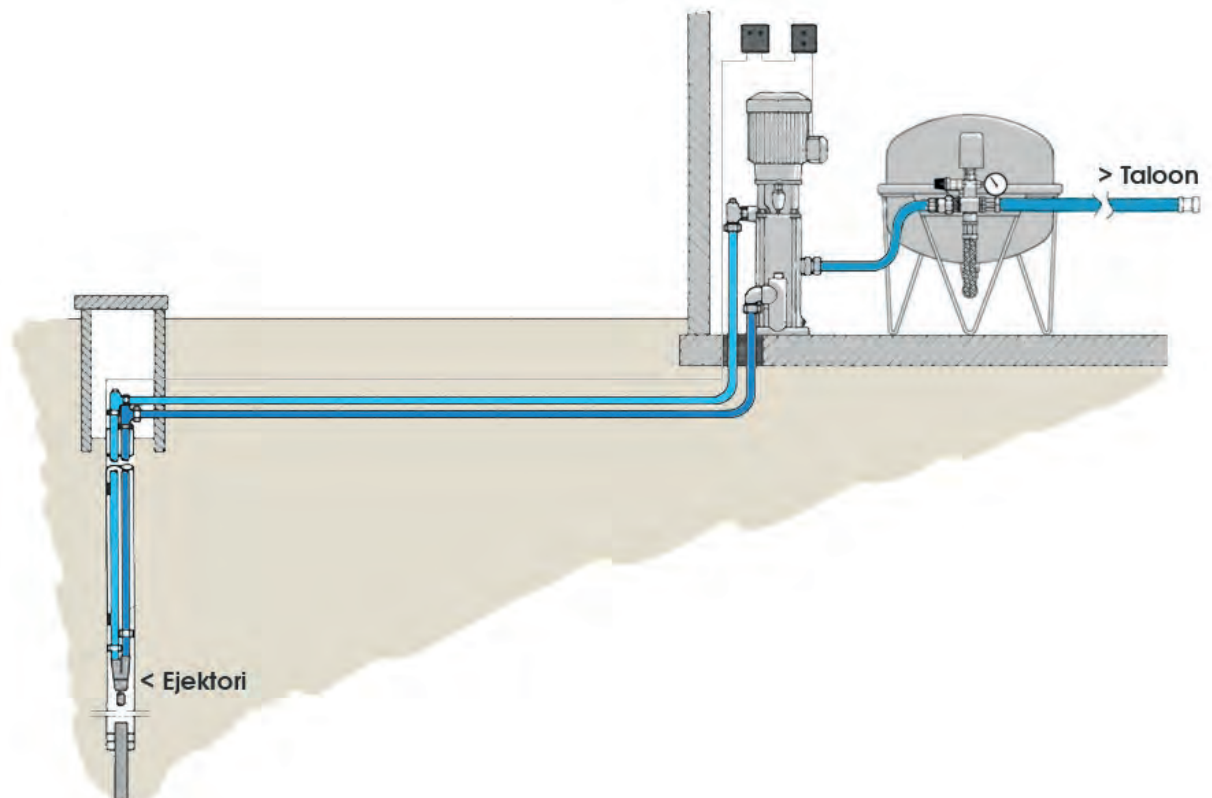

# VEDENLAATU

Kaivosi tarvitsee myös huoltoa.

Tutkituta vedenlaatu säännöllisesti.

Suositus: Laaja tutkimus

6 vuoden välein ja suppeampi 3 vuoden välein.

Kaivo, pumppu ja painesäiliö ovat vesihuollon peruspilarit, joiden on oltava luotettavassa kunnossa.

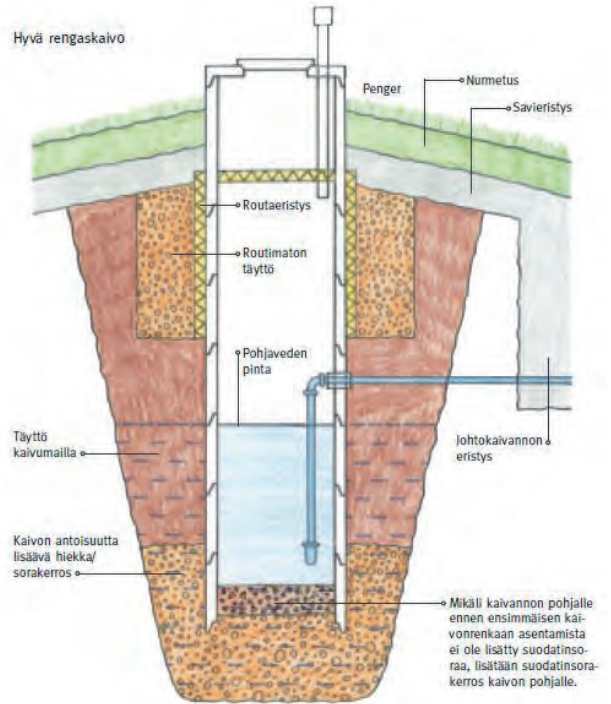

**1r**  
Pumppulohja

**WatMan**

## IMEVÄN PUMPUN ASENNUS

1. Takaiskuventtiili
2. Pumppu
3. Vesiöosa

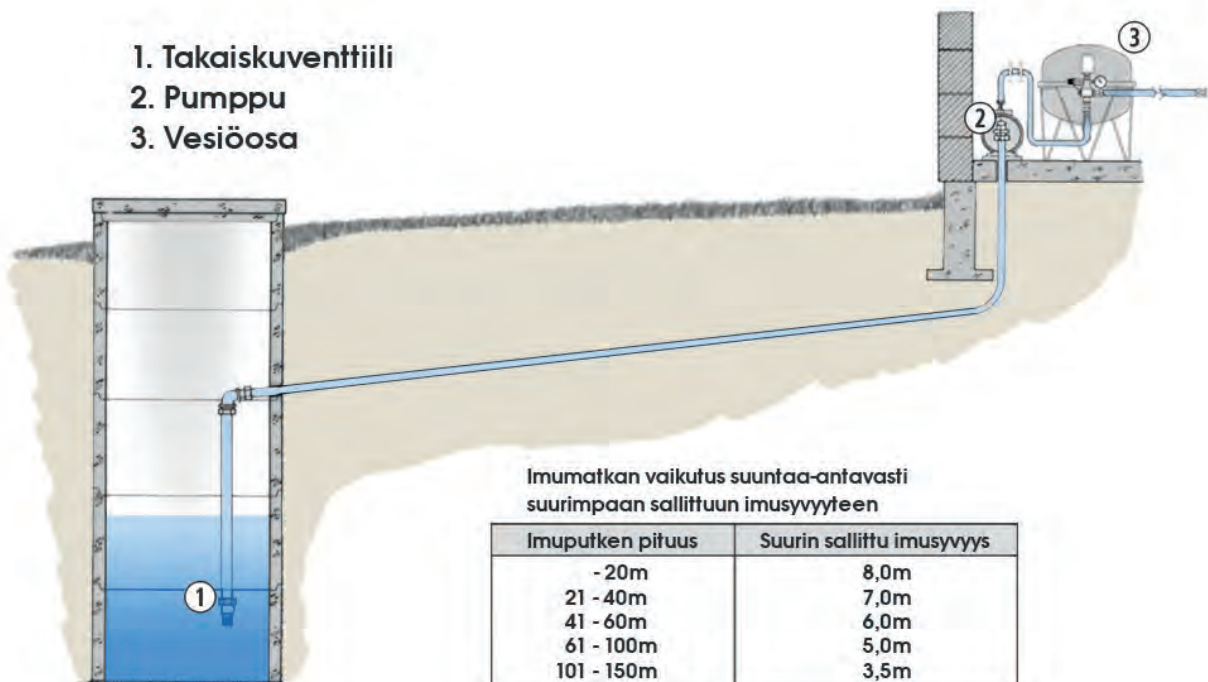



# TUTUSTU SIVUSTOON www.watman.fi

## TUOTERYHMÄT

FeA	Raudanpoistosuodatin, automaattinen pesu	MLFBAs	Arseenisuodatin
FeAC	Raudanpoisto ja neutralointi, automaattinen pesu	UV	UV-säteilijät veden desinfiointiin
C	Neutralointisuodatin	RnH	Radonsuodatin, aktiivihili
MLF	Monikerrossuodatin	RnAH	Radonsuodatin, automaattinen pesu
IX	Vedenpehmenin, kalkinpoistosuodatin	RnAI	Radonilmastin
IX HK	Humuksen- ja raudanpoisto, uraaninpoisto		
IX N03	Nitraatinpoistosuodatin	RST	Säiliömateriaali ruostumaton teräs
RO	Kalvosuodatin, käänteisosmoosi	MU	Säiliömateriaali muovi

## KAIVOVEDEN VESIANALYYSIT



# TIEDÄTKÖ MILLAISTA VETTÄ KÄYTÄT?

Kaivosi kannattaa aina tutkituttaa!

A  
VESIANALYYSIPAKKAUS PERUS  
LVI-nro. 3614200

Sisältää: pH, sähkönjohtavuus, rauta, mangaani, kovuus, aistinvarainen arviointi sekä mahdollinen koesuodatus.

ALV 0 % ALV 25,5 %  
54,98 € 69,00 €

A  
VESIANALYYSIPAKKAUS LAAJA  
LVI-nro. 3614407

Sisältää: pH, sähkönjohtavuus, väri, rauta, mangaani, kovuus, aistinvarainen arviointi, sameus, fluori, arseeni, mikrobiologinen määrittely sekä mahdollinen koesuodatus.

ALV 0 % ALV 25,5 %  
172,11 € 216,00 €

Lisäpalveluna saatavana seuraavat määritykset, jotka eivät sisälly edellä kuvattuihin vesianalyyseihin: KMnO4 (=humus), alumiini, kloridi, kupari, alkaliteetti ja radon+uraani.



LATAA VESIANALYYSIT  
JA PATRUUNASUODATTIMET  
-ESITE



 WATMAN  
FeAC-suodatin

 WATMAN  
MLF-suodatin

 OXI 115  
hapetusputki

TUOTE-NRO.	LVI-KOODI		ALV 0%	ALV 25,5%
<b>RAUDAN JA MANGAANIN SUODATUS HUMUSVAPAISTA VESISTÄ</b>				
A	13681	FeAC 8X44 MUOVI	20 L / MIN	1 683,38 € 2 112,64 €
A	13682	FeAC 10X44 MUOVI	25 L / MIN	1 817,92 € 2 281,49 €
A	13685	FeAC 10X54 MUOVI	25 L / MIN	1 953,52 € 2 451,67 €
A	13683	FeAC 10X44 RST	25 L / MIN	2 087,00 € 2 619,19 €
V A	13684	FeAC 10X54 RST	25 L / MIN	2 192,94 € 2 752,14 €
A	17065	FeAC 12X44 RST MATALA	25 L / MIN KOKONAIS-KORKEUS 1300 MM	2 303,90 € 2 891,39 €
A	13687	FeAC 12X54 RST	30 L / MIN	2 642,25 € 3 316,02 €
A	13689	FeAC 15 RST	40 L / MIN	2 933,87 € 3 682,01 €
A	13690	FeAC 18 RST	60 L / MIN	3 400,21 € 4 267,26 €
A		FeAC 550 RST	100 L/MIN	Tarjouksen mukaan
A	13695	FeACMn 10X54 MUOVI	25 L / MIN	1 953,52 € 2 451,67 €
V A	13694	FeACMn 10X54 RST	25 L / MIN	2 192,94 € 2 752,14 €
A	17064	FeACMn 12X44 RST MATALA	25 L / MIN KOKONAIS-KORKEUS 1300 MM	2 303,90 € 2 891,39 €
V A	13697	FeACMn 12X54 RST	30 L / MIN	2 714,61 € 3 406,84 €
A	13699	FeACMn 15 RST	40 L / MIN	3 051,83 € 3 830,05 €
A	13700	FeACMn 18 RST	60 L / MIN	3 588,50 € 4 503,57 €
V A	13704	FeAMn 10X54 RST	25 L / MIN	2 252,27 € 2 826,60 €
A	13707	FeAMn 12X54 RST	30 L / MIN	2 914,95 € 3 658,26 €
V A	13571	OHITUSVENTTIILI PERFORMA		92,37 € 115,92 €
<b>SEKALAISTEN EPÄPUHTAUKSIEN JA HAJUN POISTO</b>				
V A	13595	MLFMn 8X44 MUOVI	15 L / MIN	717,74 € 900,76 €
A	13597	MLFMn 10X54 MUOVI	25 L / MIN	1 079,43 € 1 354,68 €
V A	13579	MLFAHC 10X54 MUOVI	25 L / MIN	1 953,52 € 2 451,67 €
V A	13578	MLFAHC 10X54 RST	25 L / MIN	2 192,94 € 2 752,14 €
A	13589	MLFAHCMn 10X54 MUOVI	25 L / MIN	1 966,23 € 2 467,62 €
A	13588	MLFAHCMn 10X54 RST	25 L / MIN	2 192,94 € 2 752,14 €
V A	10658	OXI 115 KPS HAPETUSPUTKI	40 L / MIN	564,80 € 708,82 €
V A	10646	OXI 115 PS HAPETUSPUTKI	40 L / MIN	564,80 € 708,82 €
V A	18314	OXI-115 AVK - ILMANPOISTIN RST	25 L / MIN	574,62 € 721,15 €
<b>RAUDAN, MANGAANIN, HUMUKSEN JA KOVUUDEN ELI KALKIN POISTO</b>				
V A	13625	IX 8X44 MUOVI	25 L / MIN	1 301,53 € 1 633,42 €
V A	13623	IX 10X44 MUOVI	40 L / MIN	1 447,66 € 1 816,81 €
V A	13622	IX 10X54 MUOVI	40 L / MIN	1 563,51 € 1 962,21 €
A	13626	IX 10X35 KAB MUOVI	30 L / MIN	1 544,73 € 1 938,64 €
A	13621	IX 13X54 MUOVI	50 L / MIN	1 933,34 € 2 426,34 €
A	13620	IX 14X65 MUOVI	70 L / MIN	2 308,07 € 2 896,63 €
A	13614	IX HK 8X44 MUOVI	15 L / MIN	1 524,90 € 1 913,75 €

 LATAA  
SUODATIN-  
ESITE

 LATAA RAUDAN JA  
MANGAANIN  
SUODATUS ESITE

 LATAA EPÄ-  
PUHTAUKSIEN JA  
HAJUN POISTO ESITE

V = PÄÄSÄÄNTÖISESTI VARASTOTUOTE

	TUOTE-NRO.	LVI-KOODI		ALV 0%	ALV 25,5%
	A 13616	IX HK 10X44 MUOVI	20 L / MIN	1 801,48 €	2 260,86 €
V	A 13617	IX HK 10X54 MUOVI	25 L / MIN	1 922,56 €	2 412,81 €
	A 13627	IX HK 10X35 KAB MUOVI	15 L / MIN	1 844,29 €	2 314,58 €
	A 13618	IX HK 13X54 MUOVI	35 L / MIN	2 525,26 €	3 169,20 €
	A 13619	IX HK 14X65 MUOVI	40 L / MIN	2 914,91 €	3 658,21 €
V	A 20120	PALLAS NES		1 420,33 €	1 782,51 €
V	A 17948	PWG PALLAS NES DUPLEX		2 350,74 €	2 950,18 €

## SUOLAN, FLUORIDIN, ARSEENIN JA NITRAATIN POISTO

V	A 13633	RO TFC KÄÄNTEISOSMOOSILAITE	30 L / VRK	758,85 €	952,36 €
V	A 13638	RO TFC KALVO S1448RS		191,54 €	240,38 €
V	A 13635	RO TFC ETUSUODATIN S7111		19,77 €	24,81 €
V	A 13634	RO TFC ETUAKTIIVIHILIPATRUUNA S7125		35,85 €	44,99 €
V	A 13637	RO TFC JÄLKIAKTIIVIHILIPATRUUNA S7206W-JG		55,63 €	69,82 €
V	A 13655	RO MERLIN KÄÄNTEISOSMOOSILAITE	1000 L / VRK	1 057,55 €	1 327,23 €
V	A 13646	RO MERLIN ETUSUODATIN HIILI 1237460		46,54 €	58,41 €

tai vaihtoehtoisesti

V	A 13647	RO MERLIN ETUSUODATIN KIINTOAINE 1266690		23,79 €	29,86 €
V	A 13651	RO MERLIN KALVO 1238342		284,36 €	356,87 €
V	A 13650	RO MERLIN JÄLKIAKTIIVIHILIPATRUUNA 1244746		40,43 €	50,74 €
A	13630	MLFBAs 10X54 MUOVI	15...20 L / MIN	1 473,13 €	1 848,78 €
B	20077	WATMAN RO150-21 1-V		10 809,75 €	13 566,24 €
B	3614410	BLUEWATER PROWAT 400 BCV-HR (MERIVEDESTÄ JUOMAVETTÄ)			Tarjouksen mukaan
V	A 16177	PROWAT 400 SUODATIN KIINTOAINE		40,00 €	50,20 €
V	A 16176	PROWAT 400 SUODATIN HIILI		45,73 €	57,39 €
B	3614414	WATMAN PRO KOMPAKTI 400			Tarjouksen mukaan
B	3614411	BLUEWATER SPIRITWAT 300-HF			Tarjouksen mukaan

## RADONSUODATTIMET, AKTIIVIHILI

V	A 13659	RnH 10X44 MUOVI	15...25 L / MIN	642,65 €	806,53 €
V	A 13660	RnH 10X54 MUOVI	20...30 L / MIN	716,59 €	899,32 €
A	13665	RnAH 10X54 MUOVI	20...30 L / MIN	1 892,41 €	2 374,97 €

## RADONILMASTIMET

V	B 15825	RnAI 300-14 MUOVI	15...25 L / MIN	3 551,28 €	4 456,86 €
B	13668	RnAI 500-19	20...30 L / MIN		Tarjouksen mukaan

## VEDEN NEUTRALOINTI

V	A 13712	C 10X44 MUOVI	40 L / MIN	775,19 €	972,86 €
V	A 13713	C 10X44 RST	40 L / MIN	1 198,88 €	1 504,59 €
A	13719	C 15 RST	80 L / MIN	2 537,00 €	3 183,94 €
A	13720	C 18 RST	110 L / MIN	2 697,26 €	3 385,06 €
V	A 13873	OHITUSVENTTIILI		71,58 €	89,83 €

WATMAN IX/IX HK-suodatin  
Suolan loppumisen  
merkivalollaWATMAN IX/IX HK  
suola-anturi

RO TFC



MERLIN



BLUEWATER PROWAT



RnH-AKTIIVIHILISUODATIN

LATAA RAUDAN,  
MANGAANIN,  
HUMUKSEN JA  
KOVUUDEN  
POISTO ESITELATAA  
PROWAT  
ESITELATAA VEDEN  
NEUTRALOINTI  
ESITE



TRIO-UV



UV 2100



FP3-runko

 PATRUUNARUNKO  
FP3 DUPLEX 9 3/4" - 3/4"

 TUOTE-  
NRO. LVI-  
KODI

ALV 0% ALV 25,5%

**UV-SÄTEILIJÄT**

V	A	17642	UV-SÄTEILIJÄ VH410	1 005,44 €	1 261,83 €
V	A	13744	UV-STERILIGHT S5Q VARALAMPPU	151,75 €	190,45 €
V	A	13745	UV-STERILIGHT S8Q VARALAMPPU	180,37 €	226,36 €
V	A	13746	UV-STERILIGHT S12Q VARALAMPPU	209,01 €	262,31 €
V	A	13748	QS-810 SUOJAPUTKI S8Q-PA/2	78,09 €	98,00 €
V	A	13749	QS-012 SUOJAPUTKI S12Q-PA/2	123,07 €	154,45 €
V	A	13725	SÄTEILIJÄ UVMAX - D4 230V 50 OR 60 HZ - BSP 650696	1 035,49 €	1 299,54 €
	A	13726	SÄTEILIJÄ UVMAX - D4 PLUS 230V 50 OR 60 HZ - BSP 650697	2 196,40 €	2 756,48 €
V	A	13733	UV MAX B VARALAMPPU 602804	223,67 €	280,71 €
V	A	13734	UV MAX C/D VARALAMPPU 602805	235,50 €	295,55 €
	A	13735	UV MAX E VARALAMPPU 602806	259,16 €	325,25 €
	A	13736	UV MAX F VARALAMPPU 602807	284,01 €	356,43 €
V	A	10655	TIO-UV ECO QUARTZ/LASI	200,75 €	251,94 €
	A	10654	TIO-UV ECO LAMPPU 25 W	84,12 €	105,57 €
V	A	15894	UV-SÄTEILIJÄ UV 2100 3/4" + 1"	510,20 €	640,30 €
V	A	15480	UV-SÄTEILIJÄ DUO-UV 3/4" + 1"	689,91 €	865,84 €
V	A	17220	UV-SÄTEILIJÄ UV 4100 3/4" + 1"	734,15 €	921,36 €
V	A	21068	UV-SÄTEILIJÄ UV 6100 ECO 1"	2 932,50 €	3 680,29 €
V	A	21069	UV-SÄTEILIJÄ UV 10100 2"	4 207,50 €	5 280,41 €
V	A	3614430	UV-SÄTEILIJÄ TRIO-UV 3/4" + 1"	808,76 €	1 014,99 €
	A	21070	UV-SÄTEILIJÄ TRIO-UV 6100 ECO 1"	3 921,90 €	4 921,98 €
	A	21071	UV-SÄTEILIJÄ TRIO-UV 10100 2"	5 546,25 €	6 960,54 €
V	A	3614421	UV 2100 (DUO-UV/TRIO-UV) LAMPPU 25 W	131,59 €	165,15 €
V	A	15623	UV 2100 (DUO-UV/TRIO-UV) QUARTZ/LASI	94,50 €	118,60 €
V	A	17221	UV 4100 (DUO-UV/TRIO-UV) LAMPPU 40W	152,75 €	191,70 €
V	A	21072	UV 6100 (TRIO-UV 6100) LAMPPU 60W	382,50 €	480,04 €
V	A	21074	UV 6100 (TRIO-UV 6100) QUARTZ/LASI	178,50 €	224,02 €
V	A	21073	UV 10100 (TRIO-UV 10100) LAMPPU 95W	400,35 €	502,44 €
V	A	21075	UV 10100 (TRIO-UV 10100) QUARTZ/LASI	198,90 €	249,62 €

**PATRUUNARUNGOT + TARVIKKEET**

V	C	13753	PATRUUNARUNKO BLUE -10"-3/4" -seinäk. + paine-eromalli	99,80 €	125,25 €
V	C	13769	PAINE-EROMITTARI 3-VÄRINEN	173,85 €	218,18 €
V	C	3614491	PATRUUNARUNKO FP3 - 9 3/4" - 3/4"	45,87 €	57,57 €
V	C	3614490	PATRUUNARUNKO FP3 - 9 3/4" - 1"	45,87 €	57,57 €
V	C	3614506	PATRUUNARUNKO FP3 DUPLEX 9 3/4" - 3/4"	74,25 €	93,18 €
V	C	13754	PATRUUNARUNKO RST 10" - 3/4" 17,2 bar 135 °C	672,86 €	844,44 €
V	C	3614492	PATRUUNARUNKO AQUA FO3-9 3/4" - 3/4" 12 bar	236,56 €	296,88 €
V	C	3614441	PATRUUNARUNKO RED HOT - 10" - 3/4"	304,70 €	382,40 €
V	C	3614442	PATRUUNARUNKO RED HOT - 20" - 3/4"	389,17 €	488,41 €
V	C	13756	PATRUUNARUNKO AB - 20" - 1" Keskituennalla kapeammille suodattimille	292,50 €	367,09 €
V	C	13757	PATRUUNARUNKO BB - 20" - 1"	292,50 €	367,09 €
V	C	13758	PATRUUNARUNKO BB - 20" - 1 1/2"	292,50 €	367,09 €
V	C	13763	PATRUUNANVAIHTOAVAIN BLUE 10	11,24 €	14,11 €
V	C	3614403	PATRUUNANVAIHTOAVAIN FP3	10,80 €	13,55 €

V = PÄÄSÄÄNTÖISESTI VARASTOTUOTE

	TUOTE- NRO.	LVI- KOODI		ALV 0%	ALV 25,5%
V C	13761		PATRUUNANVAIHTOAVAIN AB	18,89 €	23,71 €
V C	13762		PATRUUNANVAIHTOAVAIN BB	18,89 €	23,71 €
V C		3614497	ASENNUSKANNAKE FP3 MUOVI	12,15 €	15,25 €
V C		3614498	ASENNUSKANNAKE FP3 RST	17,53 €	22,00 €
V C	13766		ASENNUSKANNAKE AB/BB RST	37,78 €	47,41 €
V C	13767		ASENNUSKANNAKE AB/BB MAALATTU METALLI	30,41 €	38,16 €
<b>SUODATUSPATRUUNAT</b>					
V C		3614451	KIINTOAINEPATRUUNA PX/SP 01-9 7/8 1 mic	8,65 €	10,86 €
V C		3614455	KIINTOAINEPATRUUNA PX/SP 05-9 7/8 5 mic	8,65 €	10,86 €
V C		3614457	KIINTOAINEPATRUUNA PX/SP 10-9 7/8 10 mic	8,65 €	10,86 €
V C		3614459	KIINTOAINEPATRUUNA PX/SP 20-9 7/8 20 mic	8,65 €	10,86 €
V C		3614463	KIINTOAINEPATRUUNA PX/SP 50-9 7/8 50 mic	8,65 €	10,86 €
V C	17430		PAPERIPATRUUNA SPE-10-9 3/4	17,02 €	21,36 €
V C	19093		PAPERIPATRUUNA SPE-10-4 7/8	17,02 €	21,36 €
V C	19094		PAPERIPATRUUNA SPE-20-9 3/4	17,02 €	21,36 €
V C	19095		PAPERIPATRUUNA SPE-50-9 3/4	17,02 €	21,36 €
V C		3614467	PATRUUNA PESTÄVÄ NYLON 9 3/4" 60 mic	21,26 €	26,68 €
V C		3614507	AKTIIVIHILIPATRUUNA 9 3/4" 5 mic	27,60 €	34,64 €
V C		3614426	PATRUUNA HIILI NCP-10 , 9 3/4" 10 mic	27,60 €	34,64 €
V C		3614509	AKTIIVIHILIPATRUUNA 9 3/4" 20 mic	27,60 €	34,64 €
V C		3614443	PATRUUNA HOT WC1S10 1 mic	25,62 €	32,15 €
V C		3614444	PATRUUNA HOT WC10S10 10 mic	25,62 €	32,15 €
V C		3614445	PATRUUNA HOT WC10S20 10 mic	49,61 €	62,26 €
V C	13812		KIINTOAINEPATRUUNA PX 05-20" 5 mic	13,49 €	16,93 €
V C	13811		KIINTOAINEPATRUUNA PX 10-20" 10 mic	13,49 €	16,93 €
V C	13813		KIINTOAINEPATRUUNA BB 10"+10" ECP5 5 mic	109,78 €	137,77 €
V C	13814		KIINTOAINEPATRUUNA BB 10"+10" R30 30 mic	109,78 €	137,77 €
V C	13815		KIINTOAINEPATRUUNA BB 10"+10" R50 50 mic	109,78 €	137,77 €
V C	13817		HIILIPATRUUNA EP-20 BB	162,85 €	204,38 €
V C	13818		HIILIPATRUUNA RFC-20 BB	248,67 €	312,08 €
V C	13819		RAUDANPOISTOPATRUUNA RFFE-20 BB asennettava BB runkoon	327,92 €	411,54 €
C	13820		ARSEENINPOISTOPATRUUNA AsB 20" BB asennettava BB runkoon	243,72 €	305,87 €
C	13821		URAAININPOISTOPATRUUNA IX HK 20" BB asennettava BB runkoon	259,46 €	325,62 €
V C		3614420	JÄRVIVESISUODATIN 20"- 1" (IMU) 50 mic	32,47 €	40,75 €
<b>PUSSISUODATTIMET</b>					
V C	13836		SUODATINRUNKO PBH-420- 20" - 1 1/2"	516,97 €	648,80 €
V C	12765		SUODATINKORI PBH-20	325,66 €	408,70 €
V C	13828		SUODATINPUSSI BP-420 01 mic	16,24 €	20,38 €
V C	13829		SUODATINPUSSI BP-420 05 mic	16,24 €	20,38 €
V C	13830		SUODATINPUSSI BP-420 10 mic	16,24 €	20,38 €
V C	13831		SUODATINPUSSI BP-420 25 mic	16,24 €	20,38 €
V C	13832		SUODATINPUSSI BP-420 50 mic	16,24 €	20,38 €
V C	13833		SUODATINPUSSI BP-420 100 mic	16,24 €	20,38 €
V C	13834		SUODATINPUSSI BP-420 200 mic	16,24 €	20,38 €



PATRUUNARUNKO  
BB 20"



PATRUUNAT VAS.  
ALK HIILI NCP 10,  
KIINTOAINE,  
PESTÄVÄ NYLON



JÄRVIVESI  
SUODATIN  
3614420



LATAA  
JÄRVIVESI-  
SUODATIN  
ESITE

TUOTE-NRO.	LVI-KOODI			ALV 0%	ALV 25,5%
<b>PATRUUNASUODATIN CINTROPUR</b>					
V C	3614464	PATRUUNASUODATIN	CINTROPUR NW 18 3/4"	103,16 €	129,47 €
V C	3614454	PATRUUNASUODATIN	CINTROPUR NW 25 3/4"	133,14 €	167,09 €
V C	3614404	PATRUUNASUODATIN	CINTROPUR NW 25 1"	137,58 €	172,66 €
V C	3614456	PATRUUNASUODATIN	CINTROPUR NW 32 1 1/4"	180,05 €	225,96 €
V C	3614458	PATRUUNASUODATIN	CINTROPUR NW 25 DUO 1"	305,12 €	382,93 €
V C	3614460	PATRUUNASUODATIN	CINTROPUR NW 25 TE 1"	192,89 €	242,08 €
V C	3614462	PATRUUNASUODATIN	CINTROPUR NW 32 TE 1 1/4"	237,34 €	297,86 €
V C	3614450	PATRUUNASUODATIN	CINTROPUR NW 280 1"	329,23 €	413,18 €
V C	3614449	PATRUUNASUODATIN	CINTROPUR NW 340 1 1/4"	367,05 €	460,65 €
V C	3614448	PATRUUNASUODATIN	CINTROPUR NW 400 1 1/2" CINTROPUR	426,07 €	534,72 €
V C	3614440	PATRUUNASUODATIN	CINTROPUR NW 500 2"	644,32 €	808,62 €
V C	3614447	PATRUUNASUODATIN	CINTROPUR NW 650 2 1/2" laippa	738,67 €	927,03 €
V C	3614446	PATRUUNASUODATIN	CINTROPUR NW 800 3" laippa	846,39 €	1 062,22 €
V C	3614433	SEINÄTELINE MUOVI	18/25/32	26,03 €	32,67 €
V C	3614452	SEINÄTELINE	280/340/400	64,26 €	80,65 €
V C	3614431	SEINÄTELINE	500/650/800	79,46 €	99,72 €
V C	3614466	SUODATINSUKKA NW 18 5 µm	5 kpl	22,67 €	28,45 €
V C	3614468	SUODATINSUKKA NW 18 10 µm	5 kpl	21,53 €	27,02 €
V C	3614469	SUODATINSUKKA NW 25 5 µm	5 kpl	27,94 €	35,06 €
V C	3614470	SUODATINSUKKA NW 25 10 µm	5 kpl	25,44 €	31,93 €
V C	3614419	SUODATINSUKKA NW 25 25 µm	5 kpl	24,94 €	31,30 €
V C	3614471	SUODATINSUKKA NW 25 50 µm	5 kpl	22,45 €	28,17 €
V C	3614472	SUODATINSUKKA NW 25 100 µm	5 kpl	22,45 €	28,17 €
V C	3614473	SUODATINSUKKA NW 25 150 µm	5 kpl	99,27 €	124,58 €
V C	3614474	SUODATINSUKKA NW 32 5 µm	5 kpl	37,88 €	47,54 €
V C	3614475	SUODATINSUKKA NW 32 10 µm	5 kpl	33,72 €	42,32 €
V C	3614476	SUODATINSUKKA NW 32 25 µm	5 kpl	33,25 €	41,73 €
V C	3614477	SUODATINSUKKA NW 32 50 µm	5 kpl	33,44 €	41,97 €
V C	3614478	SUODATINSUKKA NW 32 100 µm	5 kpl	27,77 €	34,85 €
V C	3614479	SUODATINSUKKA NW 32 150 µm	5 kpl	122,21 €	153,37 €
V C	3614484	SUODATINSUKKA NW 280 10 µm	5 kpl	29,43 €	36,93 €
V C	3614485	SUODATINSUKKA NW 280 25 µm	5 kpl	26,94 €	33,81 €
V C	3614486	SUODATINSUKKA NW 280 50 µm	5 kpl	27,94 €	35,06 €
V C	3614487	SUODATINSUKKA NW 280 100 µm	5 kpl	28,94 €	36,32 €
V C	3614480	SUODATINSUKKA NW 340 10 µm	5 kpl	44,89 €	56,34 €
V C	3614481	SUODATINSUKKA NW 340 25 µm	5 kpl	41,40 €	51,96 €
V C	3614482	SUODATINSUKKA NW 340 50 µm	5 kpl	42,89 €	53,83 €
V C	3614483	SUODATINSUKKA NW 340 100 µm	5 kpl	42,89 €	53,83 €
V C	3614488	SUODATINSUKKA NW 400 10 µm	5 kpl	57,86 €	72,61 €
V C	3614489	SUODATINSUKKA NW 400 25 µm	5 kpl	50,38 €	63,23 €
V C	3614494	SUODATINSUKKA NW 400 50 µm	5 kpl	52,88 €	66,36 €
V C	3614495	SUODATINSUKKA NW 400 100 µm	5 kpl	54,39 €	68,26 €
V C	3614496	SUODATINSUKKA NW 500-800 5 µm	5 kpl	67,84 €	85,14 €



CINTROPUR



LATAA  
CINTROPUR  
UV-DESINFIINTI  
ESITE



LATAA  
CINTROPUR  
SUODATTIMET  
KOTITALOUS-  
KÄYTTÖÖN  
ESITE



LATAA  
CINTROPUR  
SUODATTIMET  
TEOLLISUUS-  
KÄYTTÖÖN  
ESITE

V = PÄÄSÄÄNTÖISESTI VARASTOTUOTE

TUOTE-NRO.	LVI-KOODI			ALV 0%	ALV 25,5%
V C	3614500	SUODATINSUKKA NW 500-800 10 µm	5 kpl	70,50 €	88,48 €
V C	3614439	SUODATINSUKKA NW 500-800 25 µm	5 kpl	44,17 €	55,43 €
V C	3614501	SUODATINSUKKA NW 500-800 50 µm	5 kpl	49,87 €	62,59 €
V C	3614503	SUODATINSUKKA NW 500-800 100 µm	5 kpl	43,37 €	54,43 €
V C	3614504	SUODATINSUKKA NW 500-800 150 µm	5 kpl	154,63 €	194,06 €
V C	3614505	SUODATINSUKKA NW 500-800 300 µm	5 kpl	180,07 €	225,99 €
V C	13790	TYHJENNYSVENTTIILI	NW 18/25/32	32,43 €	40,70 €
V C	13783	PATRUUNANVAIHTOAVAIN	NW 18/25/32	6,79 €	8,52 €
V C	13787	KESKIPAKOSIIPPI	NW 18/25/32	2,99 €	3,75 €
V C	13786	KIINNITYSHATTU	NW 18/25/32	5,50 €	6,90 €
V C	17438	ILMAUS/TYHJENNYSTULPPA	NW 18/25/32	5,99 €	7,52 €
V C	13788	O-RENGAS	NW 25 88 x 5 mm	4,50 €	5,65 €
V C	13789	O-RENGAS	NW 25 35 x 3 mm	2,50 €	3,14 €
V C	13784	SUODATINSUKAN TUKI	NW 25	36,41 €	45,69 €
V C	18282	SUODATINSUKAN TUKI	NW 32	70,33 €	88,26 €
V C	17114	PAINEMITTARI CINTROPUR	0-10 BAR R1/8"	25,44 €	31,93 €
V C	3614418	AKTIIVIHIILIPAKKAUS 1,25 kg		46,93 €	58,90 €

**ELVYTYSSUOLA JA SUODATUSMASSAT**

Yleisimmät massat saatavana verkkokaupastamme: [www.pumppulohja.fi/suodattimienvaraosat](http://www.pumppulohja.fi/suodattimienvaraosat)

V C	3614499	ELVYTYSSUOLA	SÄKKI 25 KG	21,54 €	27,03 €
V C	13958	LISÄTÄYTTÖMASSA FeAC	PAKKAUS 10 KG	78,04 €	97,94 €
V C	13959	LISÄTÄYTTÖMASSA FeACMn	PAKKAUS 10 KG	78,04 €	97,94 €
V C	13960	LISÄTÄYTTÖMASSA FeAMn	PAKKAUS 10 KG	110,46 €	138,63 €
V C	13961	LISÄTÄYTTÖMASSA MLFAHC	PAKKAUS 10 KG	61,23 €	76,84 €
V C	13962	LISÄTÄYTTÖMASSA MLFAHCMn	PAKKAUS 10 KG	73,25 €	91,93 €
V C	20913	RAUDANPOISTOMASSA B	SÄKKI 16 KG	219,75 €	275,79 €
V C	13842	MANGAANINPOISTOMASSA	SÄKKI 25 KG	275,63 €	345,92 €
V C	13841	NEUTRALOINTIMASSA	SÄKKI 25 KG	91,78 €	115,18 €
V C	16608	NEUTRALOINTIMASSA K2	SÄKKI 25 KG	91,78 €	115,18 €
V C	13843	PEHMENNINMASSA	SÄKKI 25 L	245,06 €	307,55 €
V C	13840	HUMUSMASSA	SÄKKI 25 L	765,44 €	960,63 €
V C	13838	AKTIIVIHIILI	SÄKKI 25 KG	245,06 €	307,55 €
V C	13844	ARSEENINPOISTOMASSA	SÄKKI 15 KG	734,81 €	922,19 €



SUOLASÄILIÖ + ELVYTYSSUOLA 25 KG

**VEDENSUODATTIMIEN VARAOSIA**

Yleisimmät varaosat saatavana verkkokaupastamme: [www.pumppulohja.fi/suodattimienvaraosat](http://www.pumppulohja.fi/suodattimienvaraosat)

Automaattiventtiilit (ennen v. 2000 = venttiilirunko 168)

Automaattiventtiilit (jälkeen v. 2000 = venttiilirunko 268)

Venttiilikoneistot:

V C	13847	LOGIX VENTTIILIKONEISTO 268 (SUODATINSARJA FeA, MLFA)		553,49 €	694,63 €
V C	13848	LOGIX VENTTIILIKONEISTO 268 (SUODATINSARJA IX / IX HK)		553,49 €	694,63 €

Kellot:

V C	13887	LOGIX 742C (SUODATINSARJA FeA-, MLFA, IX / IX HK 268)		264,36 €	331,77 €
-----	-------	---	--	----------	----------

Ejektorit:

V C	13878	C PUNAINEN (FeA-, MLFA - SARJA MEKAANISELLA KELLOLLA)		13,44 €	16,87 €
V C	13877	B SININEN (IX / IX HK - SARJA MEKAANISELLA KELLOLLA)		13,44 €	16,87 €



LOGIX-KELLO



LOGIX VENTTIILI-KONEISTO

<sup>\*)</sup> Suolan hinnan voimakkaan ja nopean vaihtelun vuoksi, tarkista voimassa oleva hinta nettisivuillamme olevasta hinnastosta.

TUOTE-NRO.	LVI-KOODI		ALV 0%	ALV 25,5%
V C 13879	K PINKKI (FeA-, MLFA - SARJA LOGIX KELLOLLA)		13,44 €	16,87 €
V C 13890	J VAAL.SIN. (IX / IX HK - SARJA LOGIX KELLOLLA)		13,44 €	16,87 €
<b>Ejektoria tulpat:</b>				
V C 13882	268 (IX / IX HK, FeA-, MLFA - SARJA)		7,57 €	9,50 €
<b>Ejektoria suodatin:</b>				
V C 13881	268 (MEKAANISELLA JA LOGIX-KELLOLLA)		9,18 €	11,52 €
V C 13891	MUUNTAJA 230V- 12 VAC-8W-150MA		56,72 €	71,18 €
<b>Liitäntäosat 268/168 venttiilille:</b>				
V C 13852	MESSINKIYHDE 3/4 "		40,12 €	50,35 €
V C 13853	MESSINKIYHDE 1"		40,12 €	50,35 €
V C 13863	TASOTIIVISTE		4,02 €	5,05 €
V C 13862	MUTTERI LIITÄNTÄOSALLE		11,96 €	15,01 €
<b>Keskiputki:</b>				
V C 13850	Keskiputki 1.05" kartio 1500 mm		34,45 €	43,23 €
<b>Yläsihti keskiputkeen:</b>				
V C 13854	268 Performa 1,05"		12,22 €	15,34 €
<b>Patruunarunko 9 3/4" FP3:</b>				
V C 3614423	O-rengas tiiviste FP 3 88,5 X 3,53		6,71 €	8,42 €
<b>WATMAN BOILERMAG M SUODATIN</b>				
V A 3614408	WATMAN BOILERMAG M SUODATIN 22 mm		237,99 €	298,68 €
V A 3614409	WATMAN BOILERMAG M SUODATIN 28 mm		258,81 €	324,81 €
V A 3614415	WATMAN BOILERMAG XL SUODATIN 1 1/2"		1 926,53 €	2 417,80 €
A	WATMAN BOILERMAG XT SUODATIN			Tarjouksen mukaan



EJEKTORIT



EJEKTORIN TULPAT JA SUODATTIMET



LIITÄNTÄYHDE 268/168 venttiiliin



WATMAN YLÄSIHTI



BOILERMAG M



LATAA  
BOILERMAG  
ESITE



KATSO  
SUODATTIMIEN  
VARAOSAT TÄSTÄ

TOIMITUSMAKSUT	ALV 0%	ALV 25,5%
Pakettirahti varastotuotteille	49,00 €	61,50 €
Pakettirahti L varastotuotteille	59,00 €	74,05 €
Postimaksu, postitoimitukset kuluttajille tehdään aina Posti 16-paketteina.	31,00 €	38,91 €
Postimaksu pika	46,00 €	57,73 €
Pientoimituslisä, toimituksille alle 35 eur alv 0% netto	10,00 €	12,55 €
Pikatoimituslisä	26,00 €	32,63 €

Rahthinnat ovat ohjeellisia, tarkista voimassaoleva hinta myyjältäsi. Isommille toimituksille hinnoittelu tapauskohtaisesti. Oikeudet hinnanmuutoksiin pidätetään.

## FeA-, MLFA SUODATTIMEN ASENNUS

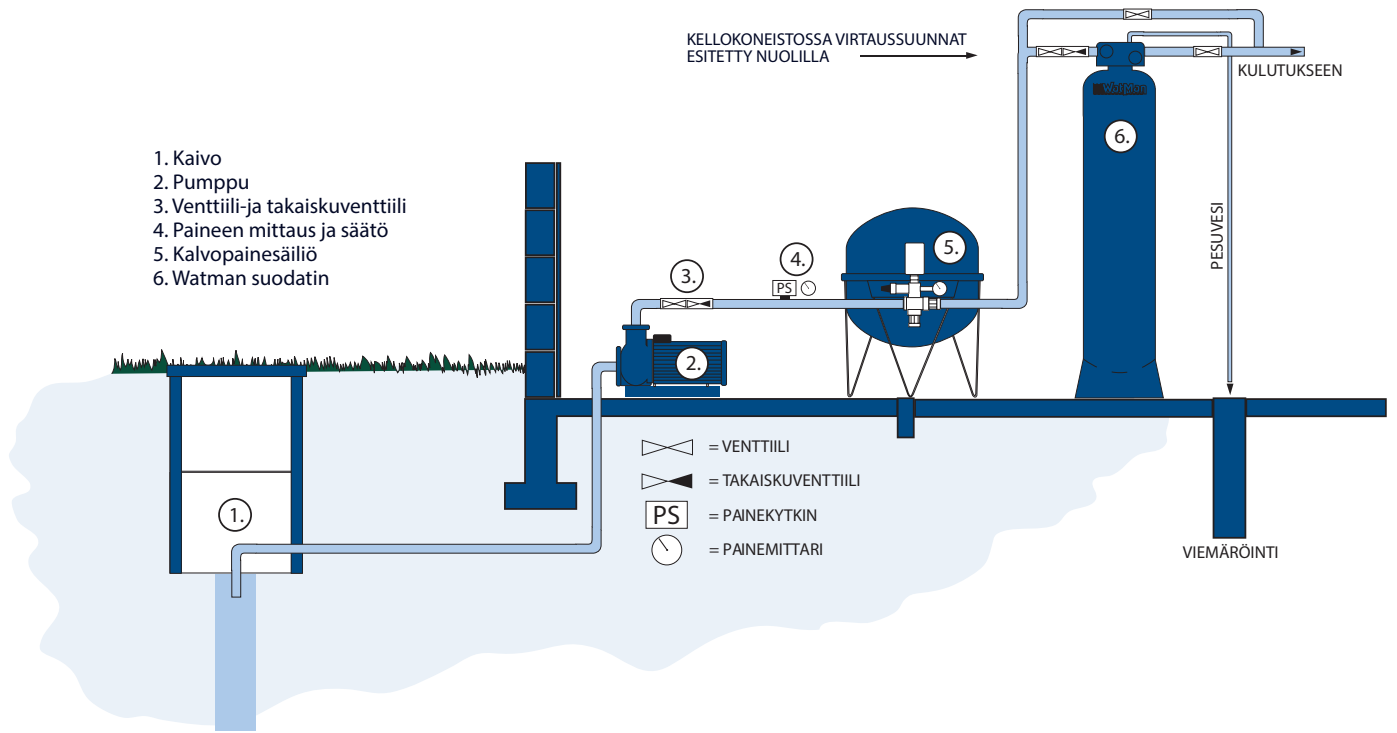

## IX HK JA C-SARJAN ASENNUS

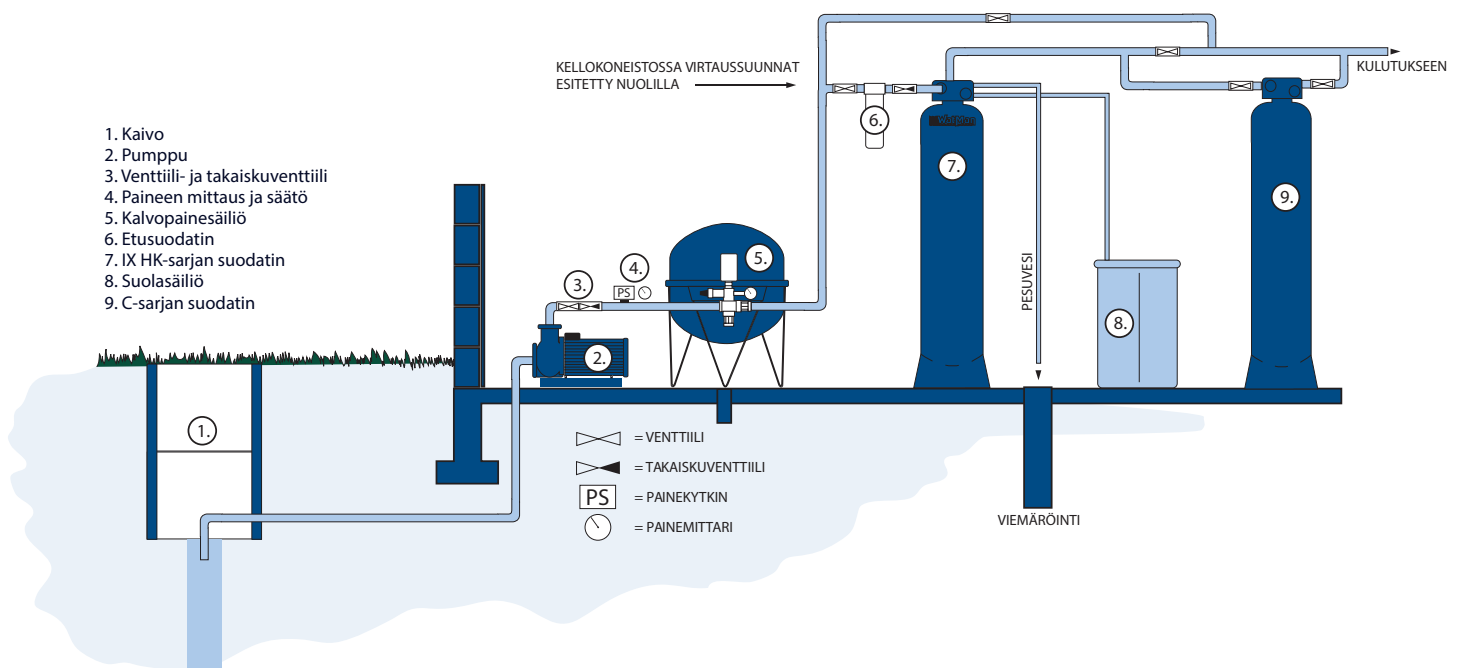

## WatMan-vedensuodattimet

Paikka suodattimen erikoistiedoille

Tyyppi: \_\_\_\_\_

Tunnus: \_\_\_\_\_

Lähetenumero: \_\_\_\_\_

Toimituspvm: \_\_\_\_\_

### (1) Sopimuksen myöntäjä

Näiden takuuehtojen myöntäjä on Oy Pumppulohja Ab, jatkossa myyjä.

### (2) Sopimuksen ennalta toimittaminen

Nämä sopimus- ja takuuehdot ovat olleet ostajalla halutessaan käytettävissä jo ennen toimitussopimuksen hyväksymistä. Tämä tehdään tietäväksi tarjousasiakirjoissa.

### (3) Muistutukset

Muistutukset toimituksesta, toimitussisällöstä, käyttöohjeista tai tämän sopimuksen sisällöstä on tehtävä kahdeksan (8) vuorokauden sisällä tavaran vastaanottamisesta. Kuljetusvaurioista on ilmoitettava välittömästi, kuitenkin mainitun kahdeksan vuorokauden kuluessa. Ellei ostaja hyväksy näitä sopimusehtoja, hänellä on oikeus kaupan purkuun. Myyjällä on kuitenkin tällöin oikeus vahingonkorvaukseen, jonka suuruus määritellään kohdassa (9) Kaupanpurku.

### (4) Yleiset sopimusehdot

Tämän sopimuksen ja takuun osalta noudatetaan pääsääntöisesti Metalliteollisuuden Keskusliiton yleisiä sopimusehtoja TK yleiset 2024. Sopimusehdot on tarkoitettu käytettäväksi koneiden, mekaanisten, sähköisten ja elektronisten laitteiden toimituksissa Pohjoismaissa. Toimitamme pyynnöstä täydellisen selvityksen asiasisällöstä, alkuperäiset sopimusehdot on saatavissa Teknisen kaupan liitosta. Mikäli toimitussisältöön kuuluu myös laitteiden asennus, asennuksen osalta noudatetaan Metalliteollisuuden Keskusliiton yleisiä sopimusehtoja NLM 02. Mikäli tämän sopimuksen ja sopimuksen TK yleiset 2024 tai NLM 02 välillä on havaittavissa ristiriitoja, noudatetaan ensisijaisesti tämän sopimuksen sisältöä. Yksittäisen kulluttajan eli ostajan ja myyjän välisissä riitaisuuksissa kulluttajaa suojaa aina voimassa oleva kulluttajasuojalaki. Suomen lakia noudatetaan poikkeuksetta.

### (5) Lähtötiedot

Toimitussopimus perustuu tekemääme kirjalliseen tai suulliseen tarjoukseemme, jonka sekä ostaja että myyjä ovat hyväksyneet. Ostaja on katsonut antaneensa tarvittavan määrän lähtötietoja, eikä ole mitään oleellista tarkoituksellisesti jättänyt kertomatta. Myyjä on katsonut saaneensa tarvittavan määrän lähtötietoja, jotta pystyy lähtökäytöllä hyväksymään tässä kuvatut sopimus- ja takuuehdot.

### (6) Toimitusehdot

Laitteiden normaali toimitusehto on vapaasti tehtaallamme, jolloin ostaja vastaa laitteen kuljetuksesta sekä siitä koituvista kustannuksista. Erillisen sopimuksen mukaan laitteet voidaan tarjota myös vapaasti ostajalla, jolloin myyjä vastaa sekä laitteiden pakkaamisesta että niiden kuljetuksesta. Kuljetuksen ja kuljetusvaurioiden osalta noudatetaan valitun kuljetusliikkeen normaaleja takuuehtoja. Erillinen kuljetusvaikutus laitteille otetaan tarvittaessa ostajan lukuun ostajan niin halutessa.

Mikäli toimitussisältöön kuuluu myös laitteiden asennus, asennuksen osalta noudatetaan Metalliteollisuuden Keskusliiton yleisiä sopimusehtoja NLM 02. Laitteiden asennuksen ja asennusosien osalta noudatetaan tehtyä suullista tai kirjallista sopimusta. Ellei muuta ole kirjallisesti sovittu, normaalin toimitusehdon mukaisesti asennusosat eivät kuulu toimituksen sisältöön. Asennustyön hinnoittelussa noudatetaan tuntilaskutusperustetta, ellei erikseen ole sovittu muuta. Myyjä tulee tunnitönä laskuttamaan tuntiveloituksensa mukaan eriteltynä varsinaisen työajan, asennuksen valmisteluun käytettävän työajan, matkustamiseen käytettävän matka-ajan, matkakustannukset, päivärahan sekä asennusosat. Ostajalla on ennen asennustyön aloittamista oikeus saada tietää kulloinkin hinnoitteluperuste sekä työn kustannusarvio. Hinnoitteluperusteet annetaan tarvittaessa kirjallisesti ennen työn aloittamista. Annetusta hinnoittelusta vastaa sitovasti ennakkoon laitteiden myyjä, asentaja vastaa vain ja ainoastaan laitteiden moitteettomasta asennuksesta.

### (7) Maksuehdot

Laitteet toimitetaan normaalin käytöntöme mukaan jälkivaatimuksena, ellei muuta ole kirjallisesti sovittu. Laskutettaessa laskujen viivästyskorkea peritään kulloinkin voimassa olevien säännösten mukaan. Toimitetut laitteet pysyvät myyjän omaisuutena, kunnes ne on täysin maksettu.

### (8) Toimitusaikataulu

Laitteiden toimituksessa noudatetaan joko kirjallisesti tai suullisesti sovittua aikataulua. Myyjän on ilmoitettava ostajalle, mikäli ilmoitettua oletettua toimitusaikaa ei voida noudattaa. Mahdollisuuksien mukaan myös syy sekä uusi aikataulu on ilmoitettava ostajalle välittömästi. Ostajalla ei ole oikeutta periä viivästyksistä sopimussakkoa, ellei viivästyksellä ole pidempi kuin kaksi (2) kuukautta sovittua, jonka ajan kulluttava ostaja on oikeutettu saamaan viiden prosentin (5 %) kertakorvaussopimuksakon toimitusviivästyksestä. Jos myyjä ostajan syyttä ei täytä toimitusvelvollisuuttaan yhden (1) viikon lisäajan puitteissa, ostaja voi kirjallisesti purkaa sopimuksen. Ostaja menettää oikeutensa sopimussakkoon, ellei hän esitä vaatimustaan sopimussakosta kuuden (6) kuukauden sisällä alunperin sovittua toimituksesta.

### (9) Kaupanpurku

Ostajan todetessa, ettei hän pysty vastaanottamaan laitteita tai osaa niistä sovittuna aikana, hänen on se viipymättä ilmoitettava myyjälle, samoin kuin uusi vastaanottopäivä. Vaikka ostaja ei ota laitteita vastaan sovittuna aikana, hän on velvollinen suorittamaan kauppasumman tai sen osan siitä sovittujen maksuehtojen mukaisesti. Ellei ostajasta aiheutuva viivästyksellä ole Force Majeure -tyyppinen, myyjä voi kirjallisesti vaatia ottamaan laitteet vastaan kohtuullisen lisäajan puitteissa. Jos ostaja ei vastaanota laitteita mainitun lisäajan puitteissa, myyjä voi vaatia ostajalta vahingonkorvausta. Pysyvän yksipuolisen kaupanpurun seurauksena, jossa ostaja ei siis vastaanota laitteita sopimuksen edellyttämällä tavalla, myyjä on vakiolaitteiden osalta oikeutettu 30 %:in vahingonkorvaukseen, jolla katetaan myyjälle koituneet kaupanteon kustannukset. Erikoislaiteiden osalta korvaus voi olla enintään vastaanottamatta jääneen toimituksen arvon suuruinen.

### (10) Takaisin lunastus

Kaupan maksun jälkeen myyjä ei ole velvollinen takaisin lunastamaan laitteita, ellei laitteissa havaita myyjästä johtuvaa suoraista teknistä virhettä tai törkeää huolimattomuutta. Halutessaan myyjä voi tapauskohtaisesti takaisin ostaa käytetyt tai käyttämättömät laitteet sopivaksi katsomallaan hinnalla.

### (11) Vastuu laitteen virheestä

Myyjä sitoutuu jäljempänä mainitun mukaisesti korjaamaan kaikki suunnittelu-, raaka-aine- tai valmistusvirheistä aiheutuvat laitteen viat. Jos laitteen käyttöärasitus on sovittua suurempi tai suurempi kuin sopimusta tehtäessä on edellytetty, lyhenee mainittu aika vastaavasti. Myyjä vastaa laitteiden toiminnasta laitteiden takuuaikana sekä muutoin hyvän tavan mukaisesti oletetun laitteiden kestoajan puitteissa. Myyjä ei vastaa virheistä tai vioista, jotka aiheutuvat laitteiden tai yksittäisten komponenttien käyttöohjeiden vastaisesta asennuksesta, käytöstä tai huollosta.

Myyjän vastuu koskee virheitä, jotka ilmenevät myöhemmin kuvatus ajan kuluessa laitteen toimituksesta lasketuna. Lähtökohdanta käytetään tarjoushankinnalla dokumentoitua tai oletettua käyttöärasitusta. Myyjän vastuun virheistä on voimassa vain alkuperäisessä käyttökohteessaan kotimaassa. Erikoisehdoin vastuu virheistä voidaan siirtää toiseen kohteeseen. Tästä on laadittava erillinen kirjallinen selvitys. Myyjän vastuu ei kata normaalia kulumista tai huononemista. Myyjä ei myöskään ole vastuussa taloudellisista seurannaisvahingoista. Tätä vastuusrajoitusta ei kuitenkaan sovelleta, jos myyjä on syyllistynyt törkeään huolimattomuuteen.

### (11.1) Rajoitettu järjestelmä- ja puhdistustakuu

Myyjä on valinnut laitteet annettujen lähtötietojen pohjalta, jossa on huomioitu mm. tarvittava vesimäärä, kaivon tyyppi, asennustila, mahdollinen vaihtelu veden laadussa (ostajan ilmoitus), annettu kattava vesianalyysi tai lähetetyn vesinäytteen laatu. Myyjä on tarvittaessa suorittanut vedelle myös koesuodatuksen laboratoriossaan. Puhdistustakuu koskee vain ja ainoastaan sitä tai niitä parametrejä, jotka kuuluvat annettujen tarjouksen piiriin. Ostajalla ei ole oikeutta takuun alaisiin vaatimuksiin, jotka perustuvat analysoimattomien yhdisteiden puhdistukseen. Esimerkkinä mainittakoon raudanpoistusuodatin, jota ei ole tarkoitettu poistamaan radonia.

Mikäli veden laatu pysyy muuttumattomana, laitteiden järjestelmä- ja puhdistustakuun pituus on yksi (1) vuosi. Tänä aikana todetut häiriöt veden laadussa kuuluvat puhdistustakuun piiriin. Puhdistustakuu edellyttää käyttöohjeiden mukaisia käyttö- ja huoltotoimia suoritettaviksi.

Myyjä ei vastaa laatuhäiriöistä, jotka aiheutuvat oleellisista muutoksista veden laadussa, tyyppillisesti valumavesien päästessä kaivon, kaivon pohjasakan imeytyessä järjestelmään tai jos laitteiden huoltotoimet on laiminlyöty. Takuuaikana myyjä suorittaa vesien teknis-esteettisen analysoinnin ja laboratoriokoesuodatuksen lähetetyistä vesistä korvauksetta. Ilmainen analysointi rajoittuu kuitenkin vain myyjän tarjoamiin omiin palveluihin. Terveydelle haitallisten aineiden erikoisanalyysi, kuten fluoriidi, radon, uraani, arseeni jne., teetetään erikoislaboratorioissa ostajan kustannuksella. Ostaja vastaa myös vesinäytteiden toimittamisesta aiheutuvista kustannuksista. Laitteiden mekaaninen elinikä on normaalisti minimissään kymmenen (10) vuotta. Sopivia varaosia ja vaihtokomponentteja käytettäessä elinikä on pidempi. Laitteen tärkein osa on joko suodattava massa tai erottava kalvo, jotka ovat kulutusohyödykkeitä. Jos laitteen käyttöärasitus on sovittua suurempi tai suurempi kuin sopimusta tehtäessä on edellytetty, lyhenee suodattavan massa/kalvo-osuuden kestoikä sekä erityisesti raakaveden laatu. Massan/kalvo-osuuden kestoikä.

Käyttöärasitustakuvaa mm. suodatettu vesimäärä sekä erityisesti raakaveden laatu. Massan/kalvojen kestoikä voidaan vaikuttaa sekä laitteen huoltotoimilla että kaivon ja putkiston huollolla.

Mikäli veden laatu pysyy muuttumattomana, suodattavan massan tai kalvojen oletettu kestoikä on 1 - 5 vuotta, pois lukien myöhemmin mainitut liukenevat massat tai kertakäyttöpatruunat. Mikäli raakavedessä tapahtuu merkittäviä muutoksia, myyjä ei ole vastuussa suodatetun veden laatumuutoksista, eikä takuuta voida ottaa täysimääräisesti. Tällöin puhdistustakuuta tarkastellaan aina tapauskohtaisesti.

Kulloisellakin myyntihetkellä on otettu huomioon voimassa olevat Sosiaali- ja terveysministeriön, Säteilyturvakeskuksen tmv. viranomaistahojen antamat sitovat määräykset. Laitteiden valinnassa sekä laitteiden mukana annettavissa asennus- ja käyttöohjeissa on huomioitu kulloinkin paras mahdollinen tietämys. Myyjä ei vastaa sellaisista välttömistä tai välttömistä haitoista, joita aiheutuu laitteiden toimimatto-muudesta, puutteellisesta puhdistustehosta tai puutteellisista viranomaisohjeistuksista. Terveydelle haitallisten yhdisteiden osalta osoitusvelvollisuus laitteiden toimimatto-muudesta, pysyvistä viasta tai haitasta on ostajalla. Myyjä vastaa laitteiden toiminnasta laitteiden takuuaikana sekä muutoin hyvän tavan mukaisesti oletetun laitteiden kestoajan puitteissa.

Puhdistuksen takuuarvot on sovittava kirjallisesti. Ellei muuta ole sovittu, noudatetaan takuuarvojen osalta kulloinkin voimassa olevia Sosiaali- ja terveysministeriön yksityistalouksille antamia suositusarvoja. Muunlaiset takuuarvot tulee saattaa ostajan tietoon ennen kaupantekoa, ja arvot tulee kirjata tarjousasiakirjoihin. Tällaiset takuuarvot voivat perustua koesuodatuksessa saatuihin tuloksiin, ympäristökeskuksen avustuspäätöksessään antamiin arvoihin tai muihin arvoihin, jotka sekä ostaja että myyjä hyväksyvät.

Myyjä on vastuussa tekemistään laitevalintavirheistä tai puutteellisesti tulkituista analyysituloksista, joiden seurauksena luvuttu puhdistustulosta ei voida saavuttaa. Myyjä pyrkii ensisijaisesti saattamaan toimitetun laitteiston toimintakuntoon. Ellei myyjä tässä onnistu, laitteet pyritään vaihtamaan eri tyyppisiin. Lievissä puhdistustakuu ylyyksissä myyjällä ja ostajalla on mahdollisuus neuvotella hinnan alennuksesta, jonka suuruus neuvotellaan aina tapauskohtaisesti. Myyjällä on oikeus kaupan purkuun, jos se katsoo lisälaite-toimitusten tai laitteiden kuntoon saattamisen tulevan investointina kohtuuttomaksi. Ostajalla on oikeus kaupan purkuun, jos myyjä ei yrityksistään huolimatta voi saattaa laitteita kaupantekohetkellä sovittuun käyttökuntoon.

### (11.2) Rajoitettu mekaaninen takuu

Laitteiden mekaaninen elinikä on normaalisti minimissään kymmenen (10) vuotta. Sopivia varaosia ja vaihtokomponentteja käytettäessä odotettu elinikä on pidempi.

### Myyjä antaa laitekomponenteille rajoitetun takuun seuraavasti:

**Kaikki komponentit yhteisesti** Kaikki mainitut suodattimien yksittäiskomponentit on tarkoitettu vain ja ainoastaan vedensuodatukseseen, ellei muuta ole kirjallisesti sovittu. Takuu ei kata lämmönvaihteista koituvia vaurioita, kuten sulaminen, jäätyminen tai kuuman veden pääsy järjestelmään. Takuu ei kata mekaanisista iskuista, yli- tai vääärästä kiristämisestä, käyttöpaineen ylityksestä tai muusta huolimattomasta käytöstä aiheutuvia vikoja. Laitteiden rikkoutumisesta johtuvat suorat tai epäsuorat tuote-, vesi- tai

henkilövahingot korvataan ensisijaisesti ostajan koti- tai vastaavasta vakuutuksesta. Mikäli on selkeästi osoitettavissa vahingon aiheutuneen myyjän törkeästä laiminlyönnistä, huolimattomuudesta tai laiteviasta, josta myyjän olisi tullut tietää, vahingot korvaa myyjä tai vahingot korvataan myyjän vastuuvakuutuksesta.

Takuu ei koske saostuvien yhdisteiden (kuten rauta, mangaani, kalkki tms.) kertymisestä aiheutuvia vikoja tai häiriöitä. Takuu ei koske käyttöohjeiden vastaisesti käytettyjä laitteita, sähkönjäkelusta tai -laadusta aiheutuvia vikoja, tulipaloista, sodasta tai luonnonvoimista (kuten salamaniisku) aiheutuvia suoria tai välillisiä vikoja.

Sekä myyjällä että ostajalla tai hänen edustajallaan on oikeus antaa lausunto rikkoutumisen syystä. Ellei tästä syystä päästä yhteisymmärrykseen, molemmilla osapuolilla on mahdollisuus turvautua erillisiin asiantuntijoihin.

#### Yksittäiset komponenttitakuut:

- (1) Lasikuituvahvisteiset muoviset suodattinsäiliöt (10 bar) \_\_\_\_\_ 2 vuotta
- (2) Ruostumattomat terässäiliöt (4 - 10 bar) \_\_\_\_\_ 2 vuotta (\*)
- (3) Automaatti- ja manuaaliventtiilit oheislaitteineen \_\_\_\_\_ 1 vuosi
- (4) Säiliöiden sisäpuoliset mekaaniset rakenteet, putket, pumput, kalvot, venttiilit, sähkökeskukset tms. \_\_\_\_\_ 1 vuosi (\*\*)
- (5) Suodatinmassat tapauskohtaisesti seuraavasti:
  - (a) Alkalointimassa, kaikki tyypit, liukeneva massa \_\_\_\_\_ ei takuuta
  - (b) Muut suodatinmassat, kuluva hyödyke, mekaaninen takuu \_\_\_\_\_ 1 vuosi
- (6) Vaihdettavat tai pestävät kertakäyttöpatruunat, kuluva hyödyke, mekaaninen takuu \_\_\_\_\_ 1 kuukausi
- (7) Patruunarungot \_\_\_\_\_ 2 vuotta

#### Yleisten takuehtojen lisäksi merkitty erityisesti seuraavat poikkeamat:

(\*) a: Ruostumattomissa säiliöissä (ss2333) kloridin aiheuttama pistekorrosio alkaa yleensä pitoisuudessa 50 mg Cl/l. Takuu koskee kloridin aiheuttamia korroosiovaurioita vain, jos myyjä on selkeästi laiminlyönyt velvollisuksiensa selvittää veden korrosio-ominaisuudet. Ns. haponkestävissä säiliöissä (ss2343) kloridin aiheuttama pistekorrosio alkaa yleensä pitoisuudessa 500 mg Cl/l. Takuu koskee kloridin aiheuttamia korroosiovaurioita vain, jos myyjä on selkeästi laiminlyönyt velvollisuksiensa selvittää veden korrosio-ominaisuuksia; b: takuu ei koske laitteita, joiden käyttöpaineluokka ylitetään jatkuvasti; c: takuu ei koske laitteita, joihin kohdistuu voimakkaita hetkellisiä, mutta säännöllisiä paineiskuja. Ko. paineiskut välittyvät pumpulta, jonka tuottama paine ylittää suodattimen käyttöpaineen ja paine- tai kalvopainesäiliötä, jonka esipaineen säätö on laiminlyöty tai käyttöohjeiden vastainen.

(\*\*): Mekaaninen takuu vioille alihankkijan myyjälle antamien takuehtojen mukaisesti, takuu tyypillisesti 12 kuukautta. Tarkastelu tehdään aina osakohtaisesti.

#### (11.3) Ilmoitusvelvollisuus

Vian ilmettyä ostajan on tehtävä vikailmoitus ilman aiheutonta viivästystä ja viimeistään kahden (2) viikon kuluessa myyjän vastuuaian päättymisestä. Mikäli on syytä olettaa, että vika aiheuttaa lisävahinkoja, ilmoitus on tehtävä heti. Mikäli ostaja ei tee ilmoitusta mainittujen määräaikojen kuluessa, hän menettää oikeutensa esittää vaatimuksia vian perusteella. Saatuaan vikailmoituksen myyjän on korjattava vika niin pian kuin tilanne edellyttää. Myyjä vastaa tästä aiheutuvista kustannuksista jäljempänä mainitun mukaisesti.

#### (11.4) Vian korjaus

Myyjällä on oikeus päättää, suoritetaanko korjaus tehtaalla tai ostajan luona. Ostajalla ei ole oikeutta myyjää kuulematta teettää korjaustoimia valitsemallaan korjausliikkeellä tai asentajalla. Tällaisissa tapauksissa myyjä voi kieltäytyä esitetystä korvauksista. Ostajan tulee korjata vika itse, jos se on tarkoituksenmukaista esimerkiksi vian vähäisyyden vuoksi. Mainitun kaltaisiksi vähäisiksi vioiksi katsotaan kaikki laitteen normaaliin huoltoon verrattavissa olevat vian korjaukset kuten kellolaitteen vaihto, nokka-akselin vaihto, tulppien vaihto, tiivisteiden vaihto, ejektorin vaihto, yläsihdin vaihto, automaattiventtiilin vaihto jne. Kaikissa näissä toimenpiteissä vaaditaan korkeintaan yhtä tai kahta perustyökäluu kuteen ruuviavain. Tällaisissa tapauksissa myyjä täyttää velvollisuutensa lähettämällä ostajalle korjatun tai uuden osan. Vialliset osat ovat myyjän omaisuutta.

Jos viallisen osan irrotus ja jälleenasennus edellyttää erityistä ammattitaitoa, myyjän on huolehdittava siitä. Myyjä vastaa vain myymäänsä laitteeseen kohdistuvista korjaustoimista, ei oheislaitteiden korjauksista. Korjauksiin liittyvät osapuolten väliset osien kuljetukset tapahtuvat takuuajana myyjän kustannuksella, ellei muuta ole sovittu. Ostajan on noudatettava myyjän antamia ohjeita erityisesti sopimusrahdin osalta; muussa tapauksessa kuljetukset tapahtuvat ostajan kustannuksella.

Jos ostajan ilmoitettua viasta käy ilmi, ettei laitteessa ole myyjän vastuulla olevaa vikaa, myyjällä on oikeus korvaukseen vikailmoituksen hänelle aiheuttamista työ- ja muista kuluista. Ostaja on myös vastuussa niistä lisäkuluista, joita aiheutuu siitä, että laite sijaitsee muualla kuin sopimuksessa mainitussa määräraikassa.

Ellei myyjä tee korjauksia sovituissa kohtuullisissa määräajassa, ostajalla on oikeus kirjallista ilmoitusta vastaan teettää tarvittavat korjaukset myyjän kustannuksella edellyttäen, että hän menettelee kohtuullisesti. Vaihtoehtoisesti ostaja voi vaatia hinnan alennusta enintään 15 prosenttia kauppahinnasta. Vian ollessa olennainen ja vian johtuessa vain ja ainoastaan myyjästä, ostaja voi kirjallisesti ilmoittamalla purkaa sopimuksen. Purkaessaan kaupan ostajalla on oikeus vahingonkorvaukseen, joka on enintään kymmenen prosenttia (10 %) kauppasummasta. Tämä summa pitää sisällään laitteen asennuksesta sekä muusta mahdollisesta haitasta ja vaivannäöstä aiheutuneet kustannukset.

#### (12) Myyjän vastuun päättymisen

Myyjä vastaa laitteiden toiminnasta laitteiden voimassa olevana takuuajana sekä muutoin hyvän tavan mukaisesti oletetun laitteiden kestoajan puiteissa. Myyjä ei kuitenkaan vastaa mistään laitteessa esiintyvistä viasta takuun kaltaisesti pitempään kuin kaksi (2) vuotta tai kohdan 11.2 mukaisesti alkuperäisen vastuuaian alusta lukien. Myyjä kuitenkin sitoutuu toimittamaan laitteiden varaosia hyvän tavan mukaisesti siten, että oletettu laitteiden kestoikä voidaan saavuttaa.

## Verkkokaupan ja etämyynnin toimitusehdot

#### Tilauksen sitovuus:

Sitova kauppasopimus astuu voimaan, kun asiakas on jättänyt tai maksanut tilauksen. Vahvistamme yli 1000 euron tilaukset erikseen sähköpostitse tai puhelimitse. Varaamme oikeuden rajoittaa tuotteiden myyntiä isommassa erissä tai erikoistuotteiden osalta esimerkiksi huonosta saatavuudesta johtuen. Toimittajan vastuu tuotteen huonosta saatavuudesta, viranomais- tai maahantuontirajoituksista rajoittuu aina kaupan purkamiseen ja mahdollisesti etukäteen maksettujen rahojen palauttamiseen.

Kuluttajalla on oikeus peruuttaa tilaus missä tahansa vaiheessa, myös siinä vaiheessa, kun tilaus on jo käsitelty. Katso rajoitukset kohdassa alla.

Toimittajat varaavat oikeuden perua tehty tilaus, jos tilaaja ei ole täyttänyt selvilleottovelvollisuuttaan, katso kohta alla. Toimittajan vastuu rajoittuu tällöin aina kaupan purkamiseen ja mahdollisesti etukäteen maksettujen rahojen palauttamiseen.

#### Tilaaajan selvilleottovelvollisuus:

Ennen tilauksen antamista tilaajan tulee tutustua tuotteen tuoteselosteeseen verkkosivuillemme, tuotteeseen tehtaallamme tai keskustelemalla myyntihenkilöstömme kanssa. Selvissä tuotevirhetapauksissa toimittajat voivat vedota erehdykseen, jos kyseessä on ollut niin ilmeinen virhe, että asiakkaan olisi pitänyt ymmärtää virheen olemassaolo. Toimittajat varaavat oikeuden perua tehty tilaus, jos tilaaja ei ole täyttänyt selvilleottovelvollisuuttaan. Toimittajan vastuu rajoittuu tällöin aina kaupan purkamiseen ja mahdollisesti etukäteen maksettujen rahojen palauttamiseen.

Teemme jatkuvaa tuotekehitystyötä. Tämän vuoksi esitetyt kuvat saattavat olla ohjeellisia, ja niissä saattaa olla poikkeamia esimerkiksi värin osalta. Kuvan mahdollisilla poikkeamilla ei ole vaikutusta tuotteiden teknisiin ominaisuuksiin tai toimintatapaan.

#### Muistutukset ja palautusoikeus:

Kuluttajalla on oikeus peruuttaa tilaus myös siinä vaiheessa kun tilaus on jo käsitelty.

Mikäli asiakas peruuttaa tilauksen vasta tuotteiden toimituksen jälkeen ilman perusteltua syytä - kuten tuotevirhettä, puhutaan yksipuolisesti kaupanpurusta. Yksipuolisen kaupanpurun yhteydessä palautamme tuotteista jo maksetun kauppasumman. Emme kuitenkaan palauta yksipuolisen kaupanpurun yhteydessä jo maksettua toimituskuluja, jotka jäävät tilaajan maksettaviksi.

14 päivän palautusoikeus verkkokaupassa ja etämyynnissä. Palautusoikeus ei koske suodatusmassoja tai vedensuodatuspatruunoja.

Asiakkaalla on oikeus peruuttaa verkkokaupasta tilaamansa tuote viimeistään 14 päivän kuluessa tuotteen vastaanottamisesta. Jos peruuttamisajan viimeinen päivä on lauantai tai pyhäpäivä, palautusilmoituksen voi tehdä vielä ensimmäisenä arkipäivänä. Tuote on palautettava viimeistään 14 päivän kuluttua palautusilmoituksen tekemisestä.

Tuotetietovirheen tai tuotevirheen takia tehtävä palautus on postitse asiakaspalautuksena maksuton. Jos tuote palautetaan kuljetusyhtiöpalveluna, toimittajan sopimusrahdinnumero tulee aina ilmoittaa. Ostohetkeksi katsotaan se päivä, jolloin lähetyksen vastaanotto tai noudettu postista.

Verkkokauppaymyynnin palautusoikeus koskee käyttämättömiä ja myyntikelvottomia tuotteita. Palautusaikana kuluttajalla on oikeus tutustua tuotteeseen ja kokeilla sitä samaan tapaan kuin hän voisi tehdä ostaessaan tuotteen liikkeestä. Kuluttaja voi avata pakkauksen tutkiakseen ja kokeillakseen tavaraa menettämättä palautusoikeuttaan. Hän ei voi kuitenkaan ottaa tavaraa käyttöön. Tuotteen käyttöönoton jälkeen tuote ei ole vapaasti palautettavissa, vaan tuotetta koskee yleiset takuusääntömme, kohta alla.

Poikkeustapauksessa voimme hyväksyä myyntikelvottoman, puutteellisen tai palautusajan ylittävän tuotteen palautuksen. Veloitamme kuluja kuitenkin vähintään 30% palautettavan tuotteen hinnasta.

#### Takuut:

Kaikilla tuotteilla on kuluttajansuojalain mukainen vähintään kuuden kuukauden takuu. Tuotekohtaisesti takuamme on yleisimmän 12-24 kuukautta. Kuluttajansuojalain mukaisesti ostajan on ilmoitettava virheestä takuunantajalle kohtuullisessa ajassa, kun ostaja havaitsi virheen tai hänen olisi pitänyt havaita se.

#### Reklamaatio

Tuotteessa ilmenevän vian tai ongelman ilmetessä, täyttäkää oheinen reklamaatiolomake. Näin osamme paremmin palvella Teitä. [www.pumppulohja.fi/reklamaatio](http://www.pumppulohja.fi/reklamaatio)

Noudatamme Suomen lakia aina. Noudatamme lisäksi Suomessa yleisesti käytössä olevia sopimus- ja takuehtoja.

#### Katso hinnasto:

[www.pumppulohja.fi/hinnasto](http://www.pumppulohja.fi/hinnasto)

### 1. SOVELTAMISALA

Nämä ehdot koskevat elinkeinonharjoittajien välisiä kauppvoja kotimaan kaupassa. Näitä ehtoja sovelletaan, elleivät osapuolet ole toisin sopineet.

### 2. KAUPAN PÄÄTTÄMINEN

#### 2.1. Tarjous

Myyjän tarjous on voimassa tarjouksessa mainitun ajan välimyyntivarauksin. Mikäli voimassaoloaikaa ei ole mainittu, on se 30 päivää tarjouksen päiväyksestä.

Tarjous ja siihen liittyvät kuvat, piirustukset, laskelmat ja muut asiakirjat sekä niihin liittyvät oikeudet ovat myyjän omaisuutta. Tarjouksen saajalla ei ole oikeutta käyttää niitä myyjän vahingoksi tai antaa niistä tietoja kolmannelle henkilölle tai käyttää hyväkseen tarjoukseen sisältyviä räätälöityjä teknisiä ratkaisuja.

Tarjouksen hinta perustuu valuuttakursseihin tarjouksentekopäivänä, ellei tarjouksessa ole toisin mainittu. Tarjouksen hinta perustuu tarjouspyynnössä tai muutoin ostajan antamiin tietoihin ja määriin. Jos todellinen tilaus ei vastaa annettuja tietoja tai määriä, myyjällä on oikeus tarkistaa toimitusta tai hintaa lopullisten tietojen mukaisesti.

Ostaja vastaa myyjälle antamiensa tavaran käyttötarkoitukseen liittyvien tietojen oikeellisuudesta

#### 2.2. Sopimuksen syntyminen

Tarjouspohjaisessa kaupassa sopimus syntyy, kun ostaja on ilmoittanut hyväksyvänsä myyjän tarjouksen. Muussa tapauksessa kauppa syntyy, kun myyjä on vahvistanut tilauksen tai toimittanut tavaran.

Ostajan tilauksen poiketessa myyjän tarjouksesta, kaupan katsotaan syntyneen myyjän tarjouksen mukaisin ehdoin, ellei myyjä ole kirjallisesti muuta vahvistanut.

Ostajan vastuulla on tarkistaa tilausvahvistuksen oikeellisuus.

### 3. MYYJÄN VELVOLLISUUDET

#### 3.1. Toimitusaika

Ellei toisin ole sovittu, toimitusaika on luettava alkavaksi siitä alla mainitusta ajankohdasta, joka on myöhäisin:

- sopimuksen tekopäivästä
- viranomaisen lupaa edellyttävissä kaupoissa lupailmoituksen saapumisesta myyjälle
- sovituksen vakuuden tai ennakkomaksun antamisesta
- ostajan toimitukselle välttämättömien tietojen antamisesta

#### 3.2. Toimitusehdot

Ellei toisin ole sovittu, toimituksissa noudatetaan Finnterms -ehtoja. Mikäli toimituslausekkeesta ei ole sovittu, tavara on ostajan noudettavissa myyjän varastolla sovittuna päivänä tai ajanjaksona tai jos aikaa ei ole määrätty, kohtuullisen ajan kuluessa.

#### 3.3. Vaaranvastuun siirtyminen

Vaaranvastuu siirtyy ostajalle, kun tavara sopimuksen mukaisesti luovutetaan ostajalle tai itsenäisen rahdinkuljettajan kuljetettavaksi, jollei toimituslausekkeesta muuta johdu.

Ellei tavaraa luovuteta oikeaan aikaan ja tämä johtuu ostajasta tai ostajan puolelta olevasta seikasta, vaaranvastuu siirtyy ostajalle, kun myyjä on tehnyt sen mitä häneltä sopimuksen mukaan edellytetään luovutuksen mahdollistamiseksi.

#### 3.4. Takuu

Myydylle tavaralle on voimassa valmistajan ehtojen mukainen takuu, ellei toisin sovita.

#### 3.5. Tavarain ominaisuudet

Myyjä vastaa tavaran laadusta ja muista ominaisuuksista vain sopimuksessa määriteltyjen ja muiden myyjän kirjallisesti antamien, nimenomaan kyseiseen kauppaan liittyvien tietojen mukaisesti.

#### 3.6. Viivästys

Myyjä on velvollinen heti viivästyksistä tiedon saatuaan ilmoittamaan siitä ostajalle ilmoittaen samalla viivästyksen syyn ja arvioidun uuden toimituspäivän.

Milloin tavaran valmistaja tai se, jolta myyjä tavaran hankkii, ei ole täyttänyt sopimustaan ja myyjän toimitus tämän johdosta viivästyy, myyjä ei ole velvollinen korvaamaan ostajalle tästä mahdollisesti aiheutunutta vahinkoa.

Mikäli tavaraa ei luovuteta tai se luovutetaan liian myöhään, eikä tämä johdu ostajasta tai ostajan puolelta olevasta seikasta, ostajalla ei ole kuitenkaan oikeutta vaatia toimitusta, jos olosuhteissa on tapahtunut sellainen muutos, joka olennaisesti muuttaa alkuperäisesti sovittujen suoritusvelvollisuuksien suhdetta.

Jos viivästys johtuu myyjän tuottamuksesta, ostaja voi vaatia korvausta osoittamastaan välittömästä vahingosta. Mikäli muuta ei ole sovittu vahingonkorvauksen suuruus on enintään 0,5 % myöhästyneen toimituksen arvosta kutakin toimituspäivän jälkeistä täyttä viikkoa kohden. Korvauksen kokonaismäärä voi kuitenkin nousta enintään 7,5 %:iin myöhästyneen toimituksen arvosta.

#### 3.7. Vahingon korvaaminen

Myyjä ei ole velvollinen korvaamaan tavaran virheestä, toimituksen viivästyksistä tai sen muusta virheellisyydestä tai mistään muustakaan syystä ostajalle aiheutuneita välillisiä vahinkoja kuten tuotantotappiota, saamatta jäänyttä voittoa tai muuta taloudellista seurannaisvahinkoa.

Myyjän vastuu välittömistä vahingoista on rajoitettu ostajan maksamaa kauppahintaan.

### 4. OSTAJAN VELVOLLISUUDET

#### 4.1. Kauppahinta

Kauppahinta on osapuolten kesken sovittu hinta. Myyjällä on kuitenkin oikeus tarkistaa kauppahintaa jäljempänä kohdassa 4.3. määritellyillä edellytyksillä. Ellei hintaa ole sovittu niin kauppahinta on myyjän veloittama käypä hinta.

#### 4.2. Maksuaika

Ellei maksuehdosta ole toisin sovittu, maksuaika määräytyy myyjän yleisesti käyttämän maksuehdon mukaan. Varastotoimitusten osalta laskun mukaisen maksuajan laskenta alkaa laskutuspäivästä ja tehdastoimituksissa toimituspäivästä.

Mikäli kauppahintaa ei makseta määräaikaan, eikä tämä johdu myyjästä, myyjällä on oikeus viivyttää jatkotoimituksia, kunnes erääntyneet maksut on suoritettu tai hyväksyttävä vakuus annettu. Myyjällä on oikeus pidättäytyä toimituksista myös silloin, kun ostajan ilmoituksen perusteella tai muuten on ilmeistä, että ostajan suoritus tulee viivästyneeseen oleellisesti. Tästä viivytyksestä johtuvia korvausvaatimuksia ostajalla ei ole oikeus esittää.

#### 4.3. Kauppahinnan tarkistaminen

Myyjä pidättää itsellään oikeuden hintojen tarkistukseen, mikäli valuuttakurssit, tuontimaksut tai muut tavarantoimittajasta riippumattomat maksut, verot tai muut julkisoikeudelliset maksut muuttavat ennen ostajan maksusuoritusta.

Kauppahintaan vaikuttavien valuuttakurssien muuttuessa myyjällä on oikeus muuttaa euromääräistä hintaa samassa suhteessa siltä kauppahinnan osalta, jota myyjä ei ole ostajalta vastaanottanut vähintään yhtä arkipäivää ennen kurssin muutoksen tapahtumapäivää. Arkipäivällä tarkoitetaan tällöin päivää, jona suomalaiset pankit myyvät ulkomaan valuuttaa.

Valuuttakurssien muuttuessa verrataan toisiinsa maksupäivän kurssia ja tarjouspäivän kurssia. Mikäli tarjouspäivän jälkeen on sovittu muusta kurssista, sitä käytetään tarjouspäivän kurssin sijasta.

Jos valuuttakurssi muuttuu laskun erääntymispäivän jälkeen eikä kauppahintaa ole tuolloin maksettu, määräytyy euromääräinen hinta kuitenkin vähintään erääntymispäivän kurssin mukaan.

#### 4.4. Maksun viivästyminen

Maksun viivästyessä peritään viivästysajalta korvausta myyjän kulloinkin soveltaman korkokannan mukaisesti laskun mukaisesta eräpäivästä lukien. Myyjällä on lisäksi oikeus periä kohtuulliset perintäkulut.

#### 4.5. Ostajan viivästyminen

Mikäli myyjä joutuu lykkäämään toimitusta ostajasta johtuvasta syystä, myyjällä on oikeus laskuttaa tuote alkuperäisen toimituspäivän mukaisesti tai periä kohdan 4.4. mukainen korvaus viivästysajalta. Lisäksi myyjällä on oikeus korvaukseen myös muista kustannuksista kuten esim. kurssitappioista, varastointikuluista ja tavaravanhenuksesta aiheutuvasta vahingosta.

#### 4.6. Vakuudet

Mikäli vakuuden asettamisesta on sovittu, vakuus on annettava ennen tavarantoimituksen aloittamista. Myyjä on oikeutettu vaatimaan tämänkin jälkeen vakuuden kauppahinnan maksamisesta, mikäli hänellä on painavia syitä olettaa, että kauppahinta tai sen osa jäisi suorittamatta.

#### 4.7. Reklamaatio ja virheen korjaaminen

Ostajan vastuulla on tarkistaa toimituksen oikeellisuus ja toimitettujen tuotteiden laatu ottaessaan toimituksen vastaan.

Jos toimitus on joltakin osin virheellinen, ostajan tulee kirjallisesti ilmoittaa virheestä myyjälle välittömästi, kuitenkin viimeistään 8 arkipäivän kuluessa toimituspäivästä.

Myyjällä on oikeus ensisijaisesti joko korjata virhe tai toimittaa uusi tavara. Ostajalla ei ole oikeutta vaatia toimitusta, jos olosuhteissa on tapahtunut sellainen muutos, joka olennaisesti muuttaa alkuperäisesti sovittujen suoritusvelvollisuuksien suhdetta.

### 5. SOPIMUKSEN PURKAMINEN

#### 5.1. Ostajan oikeus purkuun

Mikäli myyjän toimitus poikkeaa olennaisesti sovitusta eikä puutetta ostajan kirjallisen huomautuksen johdosta kohtuullisessa ajassa korjata tai uutta sopimuksen mukaista tavaraa toimiteta tai jos myyjästä riippuvasta syystä toimitus viivästyy siten, että siitä aiheutuu ostajalle kohtuutonta haittaa, on ostajalla oikeus purkaa sopimus.

Jos kaupan kohteena oleva tavara on valmistettu tai hankittu erityisesti ostajaa varten hänen ohjeidensa ja toivomustensa mukaisesti, eikä myyjä voi ilman huomattavaa tappiota käyttää tavaraa hyväkseen muulla tavoin, saa ostaja purkaa kaupan myyjän viivästyksen vuoksi vain, jos kaupan tarkoitus jää hänen osaltaan viivästyksen vuoksi olennaisesti saavuttamatta.

#### 5.2. Myyjän oikeus purkuun

Mikäli kauppahintaa ei makseta määräaikana eikä tämä johdu myyjästä, on myyjällä oikeus purkaa kauppa tai se osa kauppa, jota koskevaa tavaraa ostaja ei ole vielä vastaanottanut, mikäli viivästyminen on oleellinen. Myyjällä on purkioikeus myös silloin, kun ostajan ilmoituksen perusteella tai muuten on ilmeistä, että ostajan suoritus tulee viivästyneeseen oleellisesti.

Myyjä voi lisäksi purkaa kaupan, jos ostaja ei myötävaikuta kaupan sovitulla tai muutoin kohtuuden edellyttämällä tavalla ja myyjän asettamassa määräajassa.

Myyjällä on oikeus ilman korvausvelvollisuutta purkaa sopimus, mikäli tavarantoimitus tulee mahdottomaksi tai olennaisesti myyjän alun perin edellyttämää kalliimmaksi Suomea velvoittavan kansainvälisen sopimuksen tai tuontia rajoittavan säädöksen tai muun viranomastoimen johdosta (esim. tuontikatot ja -rajoitukset tai korotetut tullit).

#### 5.3. Poikkeukselliset olosuhteet, force majeure

Myyjä pidättää itsellään oikeuden muuttaa tekemänsä tarjousta tai jo syntynyttä sopimusta, jos olosuhteissa ennen tavarantoimitusta tapahtuu sellainen, muuksi kuin ylivoimaiseksi esteeksi katsottava, yllättävä, myyjästä riippumaton, negatiivinen muutos,

jonka seurauksena myyjän toimitusvelvollisuus muuttuu olennaisesti. Tällaisia olosuhteita voivat olla esimerkiksi pandemia, luonnonmullistukset ja -katastrofit, valtiolliset tai valtion sisäiset konfliktit, joiden seurauksena syntyy materiaali- tai komponenttipula. Myyjän ja ostajan on kuitenkin toisen osapuolen vaatimuksesta neuvoteltava ennen tällaisen muutoksen täytäntöönpanoa.

Myyjä ei ole velvollinen täyttämään sopimusta, jos luonnoneste, tulipalo, koneaurio tai siihen verrattava häiriö, lakko, työsulku, sota, liikekannallepano, vienti- tai tuontikielto, kuljetusvälineiden puute, valmistuksen lopettaminen, liikennehäiriö tai muu sellainen este, jota myyjä ei voi voittaa, estää tavarantoimituksen tai sen osan toimittamisen. Myös silloin, kun sopimuksen täyttäminen edellyttäisi uhrauksia, jotka ovat kohtuuttomia verrattuna ostajalle siitä koituvaan etuun, myyjä ei ole velvollinen täyttämään sopimusta.

Myyjä ei ole velvollinen korvaamaan ostajalle sopimuksen täyttämättä jättämisestä aiheutunutta vahinkoa ja hän voi myös purkaa sopimuksen.

### 6. VAKUUTTAMINEN

Osapuolet huolehtivat tavarantoimituksesta sovittujen toimitusehtojen osoittaman vastuunjaon mukaisesti. Muista vakuutuksista on erikseen sovittava.

### 7. VASTUU TAVARAN AIHEUTTAMASTA VAHINGOSTA

Myyjä ei vastaa vahingosta, joka aiheutuu tavarantoimituksesta tai käytöstä muussa yhteydessä kuin mihin se on tarkoitettu; eikä vahingosta, joka aiheutuu ostajan antamien ohjeiden mukaisesta raaka-aineesta, tavarantoimituksesta tai ostajan määrittämästä työ- tai valmistusmenetelmästä.

Myyjän joutuessa vastaamaan kolmannelle aiheutuneesta vahingosta tai tappiosta ostajan on hyvitettävä myyjälle tästä aiheutunut menetys, jos myyjä jäljempänä a) ja b) kohtien mukaisesti on vapautettu ostajalle aiheutuvasta vastaavasta vahingosta tai tappiosta.

Kun tavara on ostajan hallinnassa, myyjä ei vastaa sen aiheuttamasta vahingosta, joka kohdistuu:

- kiinteään tai irtaimeen omaisuuteen tai on tällaisen vahingon seuraus
- ostajan valmistamaan tuotteeseen tai valmistaman tuotteen sisältävään tuotteeseen

Vastuunrajoitusta ei sovelleta myyjän syyllistyttyä törkeään huolimattomuuteen.

Kolmannen osapuolen esittäessä ostajalle tai myyjälle tähän kohtaan perustuvan korvausvaatimuksen, siitä on heti ilmoitettava kirjallisesti toiselle osapuolelle.

### 8. OMISTUSOIKEUDEN SIIRTYMINEN

Omistusoikeus tavarantaimitukseen siirtyy ostajalle, kun koko kauppahinta on maksettu myyjälle, ellei erikseen ole toisin sovittu.

### 9. ILMOITUKSET

Toiselle osapuolelle lähetettyjen ilmoitusten perille tulosta vastaa lähettäjä.

### 10. ERIMIELISYYKSIEN RATKAISEMINEN

Myyjän ja ostajan väliseen sopimukseen liittyvät erimielisyydet pyritään ensisijaisesti ratkaisemaan osapuolten välisin neuvotteluun. Ellei toisin ole sovittu, riidat ratkaistaan välimiesmenettelyssä yhden välimiehen toimesta. Välimiehen asettaa Keskuskauppakamarin välityslautakunta ja välimiesmenettelyssä noudatetaan tämän lautakunnan sääntöjä.

Myyjällä on kuitenkin aina oikeus vaatia kaupan perustuvaa eräänäntynyttä saatavaansa myyjän kotipaikan alioikeudessa.

# NYT MYÖS JÄTEVESI- PUMPUT JA TARVIKKEET!



Silppuripumput

Täysaukkoiset jätevesipumput  
DN 50, 65, 80, 100

Uppojalat DN 50, 80, 100

Kiinteistökohtaiset pumppaamot

Räätälöidyt pumppaamot

Suljetut kompaktit pumppaamot

Keskukset, anturit, vipat

**Monet pumppumallit varastosta - kysy myynnistämme!**



**TILAA UUTIS-  
KIRJEEMME!**

**Esimerkkejä toimituksistamme:**



Voimalaitoksen  
vedenkäsittelylaitteistoa



Metalliteollisuuden  
jätevedenkäsittelylaitteistoa



Kunnallista  
suolanpoistolaitteistoa

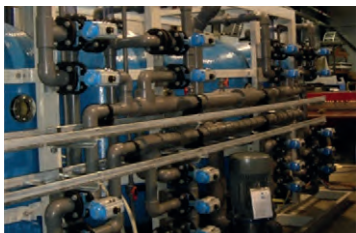

Meriveden  
esisuodatinlaitteistoa



Teollisuuden  
vedenkäsittelylaitteistoa



Teollisuuden  
nesteenkäsittelylaitteistoa

**OY PUMPPULOHJA AB**

Oy Pumppulohja Ab on Pohjoismaiden suurin painesäiliöiden ja vedensuodattimien valmistaja. Tuotanto-ohjelmaamme kuuluvat lisäksi muut vedenkäsittelyn laitteet, pumput, pumpukoneikot sekä säiliöt vesihuoltoon, teollisuuteen ja laitevalmistajille. Erikoisosaamisemme alueita ovat myös putkilämmönvaihtimet, suodattimien säiliöt sekä haponkestävän ja ruostumattoman teräksen hitsaus. Tarvittaessa suunnittelemme painesäiliöt sekä vedenkäsittelyn räätälöidyt erikoisratkaisut asiakkaan tarpeiden mukaan.

**WATMAN ENGINEERING LTD OY**

WatMan Engineering on Pumppulohjan tytäryhtiö ja Suomen johtavia räätälöityjen vedenkäsittelylaitteiden ja -laitosten toimittajia. Olemme jo lähes kahdenkymmenen vuoden ajan keskittyneet suunnittelemaan ja toimittamaan korkealaatuisia ja innovatiivisia vedenkäsittelytuotteita, joilla asiakkaamme voivat saavuttaa lisäarvoa toiminnolleen. Haluamme, että asiakkaamme ovat kilpailukykyisempiä ja onnistuvat avullamme tavoitteissaan. Toimitamme laitteet ja laitokset myös avaimet käteen -periaatteella tai KVR-urakkoina.



Voimassa oleva hinnastoversio saatavilla  
kotisivuiltamme [www.pumppulohja.fi/hinnasto](http://www.pumppulohja.fi/hinnasto)

**Myynti: 020 741 7229**

**Tekninen neuvonta:**  
(1,29 € / min)

**0600 303 333**



**Pumppulohja**



**Gävle**

**Tryckkärl  
och Vatten**

**OY PUMPPULOHJA AB**

Laatutie 4, 09430 SAUKKOLA

Myynti: 020 741 7229, Vaihde: 020 741 7220

Y-tunnus: 0837546-4, [www.pumppulohja.fi](http://www.pumppulohja.fi)